

cs Návod k obsluze
da Betjeningsvejledning
de Betriebsanleitung
el Οδηγίες χρήσης
es Instrucciones de funcionamiento
fr Notice d'emploi
hr Upute za korištenje
hu Kezelési útmutató
ka მუშაობის ინსტრუქცია
kk Пайдалану нұсқаулығы
nl Gebruiksaanwijzing
pl Instrukcja obsługi
pt Manual de instruções
ru Руководство по эксплуатации
sl Navodila za uporabo
sk Návod na obsluhu
sr Uputstvo za rad
sv Bruksanvisning
int Country specifics

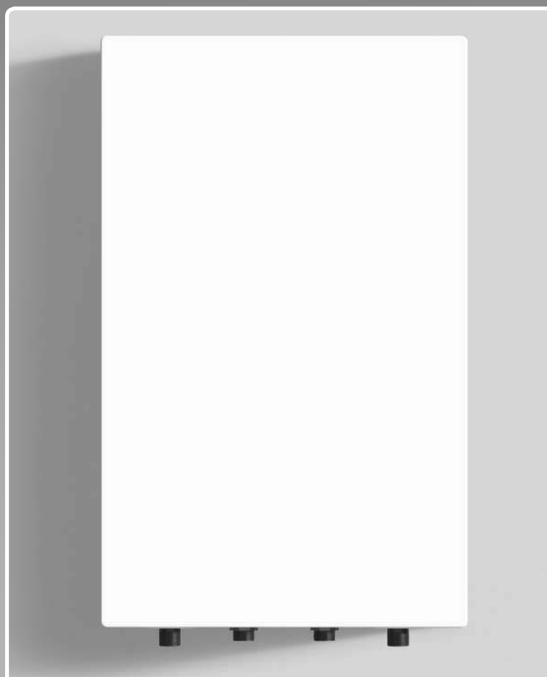

VIH Q 75/2 B, VIH QL 75/2 B

Publisher/manufacture

Vaillant GmbH

Berghauser Str. 40 ■ D-42859 Remscheid
Tel. +492191 18 0 ■ Fax +492191 18 2810
info@vaillant.de ■ www.vaillant.de

Publisher/manufacture

Вайлант ГмбХ

Бергхаузер штр. 40 ■ D-42859 Ремшайд
Тел +49 2191 18 0 ■ Факс +49 2191 18 2810
info@vaillant.de ■ www.vaillant.de



cs	Návod k obsluze	1
da	Betjeningsvejledning	7
de	Betriebsanleitung	13
el	Οδηγίες χρήσης	19
es	Instrucciones de funcionamiento	25
fr	Notice d'emploi	31
hr	Upute za korištenje	37
hu	Kezelési útmutató	43
ka	მომხმედებლის ინსტრუქცია	49
kk	Пайдалану нұсқаулығы	56
nl	Gebruiksaanwijzing	62
pl	Instrukcja obsługi	68
pt	Manual de instruções	74
ru	Руководство по эксплуатации	80
sl	Navodila za uporabo	87
sk	Návod na obsluhu	93
sr	Uputstvo za rad	99
sv	Bruksanvisning	105
int	Country specifics.....	111

Návod k obsluze

Obsah

1	Bezpečnost	2
1.1	Použití v souladu s určením.....	2
1.2	Všeobecné bezpečnostní pokyny	2
2	Pokyny k dokumentaci	4
2.1	Dodržování platné dokumentace	4
2.2	Uložení dokumentace	4
2.3	Platnost návodu	4
3	Popis výrobku	4
3.1	Konstrukce výrobku	4
3.2	Typový štítek.....	4
3.3	Označení CE	5
4	Provoz	5
4.1	Nastavení teploty teplé vody.....	5
5	Péče o výrobek	5
6	Údržba	5
7	Recyklace a likvidace.....	5
8	Definitivní odstavení výrobku z provozu	6
9	Záruka	6
10	Servis	6

1 Bezpečnost

1 Bezpečnost

1.1 Použití v souladu s určením

Při neodborném používání nebo použití v rozporu s určením může dojít k ohrožení zdraví a života uživatele nebo třetích osob, resp. k poškození výrobku a k jiným věcným škodám.

Zásobník teplé vody

VIH Q 75/2 B je určen pro dodávku teplé vody s maximální teplotou 85 °C v domácnostech a průmyslových podnicích. Výrobek je určen pro kombinaci s kotli v systémech ústředního vytápění.

Zásobník teplé vody

VIH QL 75/2 B je určen pro dodávku teplé vody s maximální teplotou 75 °C v domácnostech a průmyslových podnicích. Výrobek je určen pro kombinaci s kotli pro ohřev topné i pitné vody v systémech ústředního vytápění.

Použití v souladu s určením zahrnuje:

- dodržování přiložených návodů k obsluze výrobku a všech dalších součástí systému
- dodržování všech podmínek prohlídek a údržby uvedených v návodech.

Jiné použití, než je popsáno v tomto návodu, nebo použití, které přesahuje zde popsany účel, je považováno za použití v rozporu s určením. Každé přímé komerční nebo průmyslové použití je také v rozporu s určením.

Pozor!

Jakékoliv zneužití či nedovolené použití je zakázáno.

1.2 Všeobecné bezpečnostní pokyny

1.2.1 Nebezpečí v důsledku chybné obsluhy

V důsledku špatné obsluhy můžete ohrozit sebe i další osoby a způsobit věcné škody.

- ▶ Tento návod a všechny platné podklady pečlivě pročtěte, zejm. kapitolu „Bezpečnost“ a výstražné pokyny.
- ▶ Provádějte pouze ty činnosti, které jsou uvedeny v příslušném návodu k obsluze.

1.2.2 Nebezpečí ohrožení života v důsledku změn na výrobku nebo v prostředí instalace výrobku

- ▶ V žádném případě neodstraňujte, nepřemost'ujte nebo neblokujte bezpečnostní zařízení.
- ▶ S bezpečnostními zařízeními nemanipulujte.



- ▶ Neničte ani neodstraňujte plomby konstrukčních součástí.
- ▶ Neprovádějte žádné změny:
 - na výrobku
 - na přívodech vody a elektřiny
 - na pojistném ventilu
 - na odtokových potrubích
 - na stavebních komponentách, které by mohly mít negativní vliv na bezpečnost výrobku

1.2.3 Věcné škody v důsledku netěsností

- ▶ Dbejte na to, aby na připojovacích vedeních nevznikalo mechanické napětí.
- ▶ Nezavěšujte na potrubí žádnou zátěž (např. oděv).

1.2.4 Postup při netěsnostech

- ▶ V případě netěsností ihned uzavřete zavírací ventil studené vody v systému.
- ▶ Netěsnosti nechte odstranit autorizovaným odborným servisem.



1.2.5 Nebezpečí poranění a riziko věcné škody při neodborné nebo zanedbané údržbě a opravě

- ▶ Nikdy se nepokoušejte sami provádět opravu ani údržbu výrobku.
- ▶ Závady a škody nechejte neprodleně odstranit servisním technikem.
- ▶ Dodržujte stanovené intervaly údržby.

2 Pokyny k dokumentaci

2 Pokyny k dokumentaci

2.1 Dodržování platné dokumentace

- ▶ Bezpodmínečně dodržujte všechny návody k obsluze, které jsou připojeny ke komponentám zařízení.

2.2 Uložení dokumentace

- ▶ Tento návod a veškerou platnou dokumentaci uchovejte pro další použití.

2.3 Platnost návodu

Tento návod platí výhradně pro tyto výrobky:

Výrobek – číslo zboží

VIH Q 75/2 B	0010025312, 0010025313
VIH QL 75/2 B	0010025314

3 Popis výrobku

3.1 Konstrukce výrobku

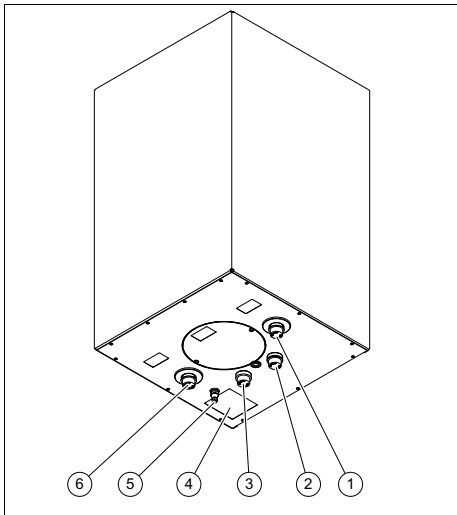

- | | |
|-------------------------|-----------------------|
| 1 Vývod zásobníku | 3 Přípojka teplé vody |
| 2 Přípojka studené vody | |

- | | |
|--|--------------------|
| 4 Typový štítek | 6 Přívod zásobníku |
| 5 Odvzdušnění topné spirály (pouze VIH Q 75/2 B) | |

VIH Q 75/2 B: Výrobek je přímo ohříván zásobník teplé vody.

VIH QL 75/2 B: Výrobek je zásobník s vrstveným ukládáním teplé vody.



Zásobníky teplé vody jsou zvenku opatřeny tepelnou izolací. Nádrž zásobníků teplé vody je vyrobena ze smaltované oceli. Jako přídavnou ochranu proti korozi má nádrž ochrannou hořčíkovou anodu.

3.2 Typový štítek

Typový štítek se nachází na spodní straně výrobku.

3.2.1 VIH Q 75/2 B, VIH QL 75/2 B

Údaj na typovém štítku	Význam
VIH Q 75/2 B	Typové označení
	Nádoba zásobníku
	Výměník tepla
	Vrstvený zásobník
V _s [l] V [l]	Jmenovitý objem
PD _{max} [kW]	Maximální trvalý výkon při ohřevu teplé vody
P _{max} [Mpa (bar)]	Maximální provozní tlak systému
P _t [Mpa (bar)]	Maximální provozní tlak teplé vody
T _{max} [°C]	Maximální provozní teplota
A [m ²]	Povrch výměníku tepla
q _{B,S} [kWh / 24 h]	Pohotovostní spotřeba energie
P1 [kW]	Trvalý výkon

Údaj na typovém štítku	Význam
V [m³/h]	Trvalý výkon při ohřevu teplé vody
	Přečtěte si návod!
<small>Serial No. 21054500100028300000000011N4</small>  <small>21054500100028300000000011N4</small>	Čárový kód se sériovým číslem: 7.–16. číslice: číslo zboží 3.–6. číslice: datum výroby – 3.–4. číslice: rok – 5.–6. číslice: týden
EN 12897:2016	Schvalovací norma

3.3 Označení CE



Označením CE se dokládá, že výrobky podle typového štítku splňují základní požadavky příslušných směrnic.

Prohlášení o shodě je k nahlédnutí u výrobce.

4 Provoz

4.1 Nastavení teploty teplé vody

- ▶ Nastavte teplotu teplé vody na kotli nebo na regulátoru.

5 Péče o výrobek

- ▶ Plášť čistíte vlhkým hadříkem namočeným ve slabém roztoku mýdla bez obsahu rozpouštědel.
- ▶ Nepoužívejte spreje, abraziva, mycí prostředky, čisticí prostředky s obsahem rozpouštědel nebo chlóru.

6 Údržba

Předpokladem trvalé provozuschopnosti a bezpečnosti, spolehlivosti a dlouhé životnosti výrobku je pravidelná údržba servisním technikem.

- ▶ Nechte každoročně provádět údržbu pojistného ventilu servisním technikem.
- ▶ Po 2 letech od uvedení zásobníku teplé vody do provozu zajistěte každoročně údržbu ochranné hořčíkové anody servisním technikem.

Je-li ochranná hořčíková anoda spotřebována na 60 %, musí ji servisní technik vyměnit. Zjistí-li při výměně ochranné hořčíkové anody znečištění v nádrži, musí servisní technik nádrž vymýt.

7 Recyklace a likvidace

- ▶ Likvidaci obalu přenechejte autorizovanému instalatérovi, který výrobek instaloval.



■ Je-li výrobek označen touto značkou:

- ▶ V tomto případě nelikvidujte výrobek v domovním odpadu.
- ▶ Místo toho odevzdejte výrobek do sběrného místa pro stará elektrická nebo elektronická zařízení.



■ Obsahuje-li výrobek baterie, které jsou označeny touto značkou, mohou obsahovat zdravotně a ekologicky škodlivé látky.

- ▶ V tomto případě likvidujte baterie v odborném místě pro baterie.

8 Definitivní odstavení výrobku z provozu

8 Definitivní odstavení výrobku z provozu

- ▶ Dbejte na to, aby výrobek z provozu odstavil autorizovaný servisní technik.

9 Záruka

Informace o záruce výrobce najdete v příloze Country specifics.

10 Servis

Kontaktní údaje našeho servisu jsou uvedeny na zadní straně nebo na našich webových stránkách.

Betjeningsvejledning

Indhold

1	Sikkerhed.....	8
1.1	Korrekt anvendelse.....	8
1.2	Generelle sikkerhedsanvisninger.....	8
2	Henvisninger vedrørende dokumentationen.....	10
2.1	Overholdelse af øvrig dokumentation	10
2.2	Opbevaring af dokumentation.....	10
2.3	Vejledningens gyldighed.....	10
3	Produktbeskrivelse.....	10
3.1	Produktets opbygning	10
3.2	Typeskilt.....	10
3.3	CE-mærkning.....	11
4	Drift	11
4.1	Indstilling af varmtvandstemperatur.....	11
5	Vedligeholdelse af produktet	11
6	Service	11
7	Genbrug og bortskaffelse	11
8	Endelig standsning af produktet	12
9	Garanti	12
10	Kundeservice	12

1 Sikkerhed

1 Sikkerhed

1.1 Korrekt anvendelse

Alligevel kan brugeren eller tredjemand udsættes for fare, evt. med døden til følge, og produktet samt andre ting kan blive beskadiget som følge af enhver form for forkert brug.

Varmtvandsbeholderen **VIH Q 75/2 B** er beregnet til at indeholde op til maks. 85 °C opvarmet brugsvand klar til brug i husholdninger og erhvervsvirksomheder. Produktet er beregnet til anvendelse i kombination med kedler i centralvarmeanlæg.

Varmtvandsbeholderen **VIH QL 75/2 B** er beregnet til at indeholde op til maks. 75 °C opvarmet brugsvand klar til brug i husholdninger og erhvervsvirksomheder. Produktet er beregnet til anvendelse i kombination med kedler, der opvarmer såvel varmekredsvand som brugsvand, i centralvarmeanlæg.

Korrekt anvendelse omfatter:

- overholdelse af den medfølgende driftsvejledning til produktet samt alle andre komponenter i anlægget

- overholdelse af alle de eftersyns- og servicebetingelser, der fremgår af vejledningerne.

Anden anvendelse end den, der er beskrevet i denne vejledning, og anvendelse, der går ud over den her beskrevne, er forkert. Forkert anvendelse omfatter også enhver umiddelbar kommerciel og industriel anvendelse.

Bemærk!

Enhver ikke-godkendt anvendelse er forbudt.

1.2 Generelle sikkerhedsanvisninger

1.2.1 Fare som følge af forkert betjening

Ved fejlbetjening kan du udsætte dig selv og andre for skade.

- ▶ Læs den foreliggende vejledning og alle andre gyldige bilag grundigt, herunder især kapitlet "Sikkerhed" samt advarselhenvisningerne.
- ▶ Udfør kun de aktiviteter, som er beskrevet i den foreliggende driftsvejledning.



1.2.2 Livsfare ved ændringer på produktet eller i produktets omgivelser

- ▶ Fjern, afbryd eller bloker aldrig sikkerhedsanordningerne.
- ▶ Foretag ikke ændringer af sikkerhedsudstyret.
- ▶ Plomberinger på komponenter må ikke ødelægges eller fjernes.
- ▶ Foretag ikke ændringer:
 - på produktet
 - på tilførselsledningerne til vand og strøm
 - på sikkerhedsventilen
 - på afløbene
 - på dele af bygningen, der kan have indflydelse på produktets driftssikkerhed

1.2.3 Materielle skader som følge af utætheder

- ▶ Pas på, at der ikke opstår mekaniske spændinger på ved tilslutningsledningerne.
- ▶ Hæng ikke last på rørledningerne (f.eks. tøj).

1.2.4 Håndtering af utætheder

- ▶ Luk straks koldtvandsafspærringsventilen på anlægget i tilfælde af utæthed.
- ▶ Tilkald et autoriseret VVS-firma med henblik på reparation af utætheden.



1.2.5 Fare for personskade og risiko for materiel skade som følge af forkert eller manglende vedligeholdelse og reparation

- ▶ Forsøg aldrig selv at foretage vedligeholdelsesarbejder eller reparationer på produktet.
- ▶ Lad straks en VVS-installatør afhjælpe fejl og skader.
- ▶ Overhold de foreskrevne vedligeholdelsesintervaller.

2 Henvisninger vedrørende dokumentationen

2 Henvisninger vedrørende dokumentationen

2.1 Overholdelse af øvrig dokumentation

- ▶ Følg altid alle de driftsvejledninger, der leveres med anlæggets komponenter.

2.2 Opbevaring af dokumentation

- ▶ Opbevar denne vejledning og alle andre gyldige bilag til videre brug.

2.3 Vejledningens gyldighed

Denne vejledning gælder kun for følgende produkter:

Produkt - artikelnummer

VIH Q 75/2 B	0010025312, 0010025313
VIH QL 75/2 B	0010025314

3 Produktbeskrivelse

3.1 Produktets opbygning

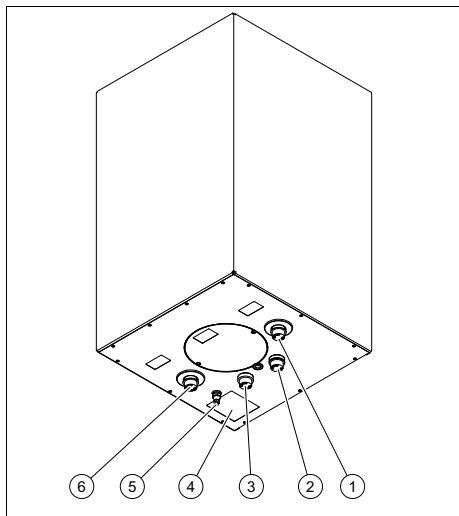

- | | |
|------------------------|------------------------|
| 1 Beholderreturløb | 3 Varmvandstilslutning |
| 2 Koldvandstilslutning | |

- | | |
|--|-------------------|
| 4 Typeskilt | 6 Beholderfremløb |
| 5 Røspiralens udluftningsnippel (kun VIH Q 75/2 B) | |

VIH Q 75/2 B: Produktet er en indirekte opvarmet varmtvandsbeholder.

VIH QL 75/2 B: Produktet er en lagdelt beholder.



Varmtvandsbeholderne har en udvendig varmeisoleret. Varmtvandsbeholderens beholder er fremstillet af emaljeret stål. Som ekstra korrosionsbeskyttelse har beholderen en magnesiumbeskyttelsesanode.

3.2 Typeskilt

Typeskiltet sidder på produktets underside.

3.2.1 VIH Q 75/2 B, VIH QL 75/2 B

Angivelser på typeskiltet	Betydning
VIH Q 75/2 B	Typebetegnelse
	Varmtvandsbeholder
	Varmeveksler
	Lagdelt beholder
V _s [l] V [l]	Nominel volumen
PD _{max} [kW]	Maksimal konstant varmtvandsydelse
P _{max} [Mpa(bar)]	Maksimalt driftstryk anlæg
P _t [Mpa(bar)]	Maksimalt driftstryk varmtvand
T _{max} [°C]	maksimal driftstemperatur
A [m ²]	Overflade varmeveksler
q _{B,S} [kWh/24h]	Standby-strømforbrug
P1 [kW]	Kontantydelse

Angivelser på typeskiltet	Betydning
V [m³/h]	Konstant varmtvandsydelse
	Læs vejledningen!
<small>Serial-No. 210545001000283000060000011N4</small>  <small>210545001000283000060000011N4</small>	Stregkode med serienummer: 7. - 16. ciffer: Artikelnummer 3. - 6. ciffer: Produktionsdato – 3. - 4. ciffer: År – 5. - 6. ciffer: Uge
EN12897:2016	Godkendelsesstandard

3.3 CE-mærkning



CE-mærkningen dokumenterer, at produkterne i henhold til typeskiltet overholder de grundlæggende krav i de relevante direktiver.

Overensstemmelseserklæringen foreligger hos producenten.

4 Drift

4.1 Indstilling af varmtvandstemperatur

- ▶ Indstil varmtvandstemperaturen på kedlen eller styringen.

5 Vedligeholdelse af produktet

- ▶ Rengør kabinettet med en fugtig klud og lidt sæbe, som ikke indeholder opløsningsmidler.
- ▶ Brug ikke spray, skuremidler, opvaskemidler, opløsningsmiddel- eller klorholdige rengøringsmidler.

6 Service

Det er en forudsætning for, at produktet er konstant driftsklart og sikkert, er driftssikkert og får en lang levetid, at det vedligeholdes regelmæssigt af en VVS-installatør.

- ▶ Få sikkerhedsventilen vedligeholdt af en VVS-installatøren en gang om året.
- ▶ Få magnesiumbeskyttelsesanoden vedligeholdt af VVS-installatøren hvert år, når der er gået 2 år fra idrifttagning af varmtvandsbeholderen.

Når magnesiumbeskyttelses-anoden er slidt 60 % ned, skal magnesiumbeskyttelses-anoden udskiftes af VVS-installatøren. Hvis der konstateres snavs i beholderen i forbindelse med udskiftning af magnesiumbeskyttelses-anoden, skal beholderen skylles af VVS-installatøren.

7 Genbrug og bortskaffelse

- ▶ Bortskaffelsen af emballagen overlades til den installatør, der har installeret produktet.



■ Hvis produkter er forsynet med dette mærke:

- ▶ Produktet må i så fald ikke bortskaffes sammen med almindeligt husholdningsaffald.
- ▶ Aflever i stedet produktet til et indsamlingssted for brugte elektriske og elektroniske apparater.



■ Hvis produktet indeholder batterier, der er forsynet med dette mærke, kan batterierne indeholde sundheds- eller miljøskadelige stoffer.

- ▶ Bortskaf i så fald batterierne på et indsamlingssted for batterier.

8 Endelig standsning af produktet

8 Endelig standsning af produktet

- ▶ Det er vigtigt, at produktet tages ud af drift af en autoriseret installatør.

9 Garanti

Informationer til producentgarantien finder du i Country specifics.

10 Kundeservice

Kontaktdataene til vores kundeservice findes på bagsiden eller på vores hjemmeside.

Betriebsanleitung

Inhalt

1	Sicherheit	14
1.1	Bestimmungsgemäße Verwendung.....	14
1.2	Allgemeine Sicherheitshin- weise.....	14
2	Hinweise zur Dokumentation.....	16
2.1	Mitgelte Unterlagen beachten	16
2.2	Unterlagen aufbewahren	16
2.3	Gültigkeit der Anleitung.....	16
3	Produktbeschreibung.....	16
3.1	Aufbau des Produkts	16
3.2	Typenschild.....	17
3.3	CE-Kennzeichnung.....	17
4	Betrieb	17
4.1	Warmwassertemperatur einstellen.....	17
5	Produkt pflegen	17
6	Wartung	17
7	Recycling und Entsorgung	18
8	Produkt endgültig außer Betrieb nehmen.....	18
9	Garantie	18
10	Kundendienst.....	18

1 Sicherheit

1 Sicherheit

1.1 Bestimmungsgemäße Verwendung

Bei unsachgemäßer oder nicht bestimmungsgemäßer Verwendung können Gefahren für Leib und Leben des Benutzers oder Dritter bzw. Beeinträchtigungen des Produkts und anderer Sachwerte entstehen.

Der Warmwasserspeicher **VIH Q 75/2 B** ist dafür bestimmt, bis maximal 85 °C erwärmtes Trinkwasser in Haushalten und Gewerbebetrieben zur Verwendung bereit zu halten. Das Produkt ist für die Kombination mit Heizgeräten in Zentralheizungsanlagen vorgesehen.

Der Warmwasserspeicher **VIH QL 75/2 B** ist dafür bestimmt, bis maximal 75 °C erwärmtes Trinkwasser in Haushalten und Gewerbebetrieben zur Verwendung bereit zu halten. Das Produkt ist für die Kombination mit Heizgeräten, die sowohl Heizwasser als auch Trinkwasser erwärmen, in Zentralheizungsanlagen vorgesehen.

Die bestimmungsgemäße Verwendung beinhaltet:

– das Beachten der beiliegenden Betriebsanleitungen des

Produkts sowie aller weiteren Komponenten der Anlage
– die Einhaltung aller in den Anleitungen aufgeführten Inspektions- und Wartungsbedingungen.

Eine andere Verwendung als die in der vorliegenden Anleitung beschriebene oder eine Verwendung, die über die hier beschriebene hinausgeht, gilt als nicht bestimmungsgemäß. Nicht bestimmungsgemäß ist auch jede unmittelbare kommerzielle und industrielle Verwendung.

Achtung!

Jede missbräuchliche Verwendung ist untersagt.

1.2 Allgemeine Sicherheitshinweise

1.2.1 Gefahr durch Fehlbedienung

Durch Fehlbedienung können Sie sich selbst und andere gefährden und Sachschäden verursachen.

- ▶ Lesen Sie die vorliegende Anleitung und alle mitgeltenden Unterlagen sorgfältig durch, insb. das Kapitel "Sicherheit" und die Warnhinweise.
- ▶ Führen Sie nur diejenigen Tätigkeiten durch, zu denen die



vorliegende Betriebsanleitung anleitet.

1.2.2 Lebensgefahr durch Veränderungen am Produkt oder im Produktumfeld

- ▶ Entfernen, überbrücken oder blockieren Sie keinesfalls die Sicherheitseinrichtungen.
- ▶ Manipulieren Sie keine Sicherheitseinrichtungen.
- ▶ Zerstören oder entfernen Sie keine Plomben von Bauteilen.
- ▶ Nehmen Sie keine Veränderungen vor:
 - am Produkt
 - an den Zuleitungen für Wasser und Strom
 - am Sicherheitsventil
 - an den Ablaufleitungen
 - an baulichen Gegebenheiten, die Einfluss auf die Betriebssicherheit des Produkts haben können

1.2.3 Sachschäden durch Undichtigkeiten

- ▶ Achten Sie darauf, dass an den Anschlussleitungen keine mechanischen Spannungen entstehen.
- ▶ Hängen Sie an den Rohrleitungen keine Lasten auf (z. B. Kleidung).

1.2.4 Verhalten bei Undichtigkeiten

- ▶ Schließen Sie bei Undichtigkeiten an der Anlage sofort das Kaltwasser-Absperrventil.
- ▶ Lassen Sie die Undichtigkeit durch einen anerkannten Fachhandwerksbetrieb beheben.

1.2.5 Verletzungsgefahr und Risiko eines Sachschadens durch unsachgemäße oder unterlassene Wartung und Reparatur

- ▶ Versuchen Sie niemals, selbst Wartungsarbeiten oder Reparaturen an Ihrem Produkt durchzuführen.
- ▶ Lassen Sie Störungen und Schäden umgehend durch einen Fachhandwerker beheben.
- ▶ Halten Sie die vorgegebenen Wartungsintervalle ein.



2 Hinweise zur Dokumentation

2 Hinweise zur Dokumentation

2.1 Mitgeltende Unterlagen beachten

- ▶ Beachten Sie unbedingt alle Betriebsanleitungen, die Komponenten der Anlage beiliegen.

2.2 Unterlagen aufbewahren

- ▶ Bewahren Sie diese Anleitung sowie alle mitgeltenden Unterlagen zur weiteren Verwendung auf.

2.3 Gültigkeit der Anleitung

Diese Anleitung gilt ausschließlich für folgende Produkte:

Produkt – Artikelnummer

VIH Q 75/2 B	0010025312, 0010025313
VIH QL 75/2 B	0010025314

3 Produktbeschreibung

3.1 Aufbau des Produkts

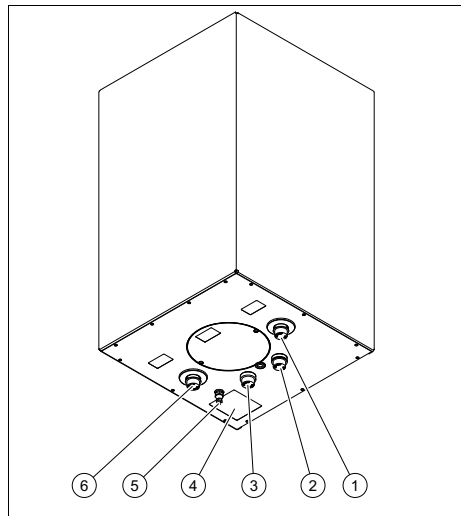

- | | |
|----------------------------|---|
| 1 Speicherrücklauf | 5 Entlüftungsni-
pel der Rohr-
schlange (nur
VIH Q 75/2 B) |
| 2 Kaltwasser-
anschluss | 6 Speichervorlauf |
| 3 Warmwasser-
anschluss | |
| 4 Typenschild | |

VIH Q 75/2 B: Das Produkt ist ein indirekt beheizter Warmwasserspeicher.

VIH QL 75/2 B: Das Produkt ist ein Schichtladespeicher.

Die Warmwasserspeicher sind außen mit einer Wärmedämmung versehen. Der Behälter der Warmwasserspeicher besteht aus emailliertem Stahl. Als zusätzlichen Korrosionsschutz hat der Behälter eine Magnesium-Schutzanode.

3.2 Typenschild

Das Typenschild befindet sich auf der Unterseite des Produkts.

3.2.1 VIH Q 75/2 B, VIH QL 75/2 B

Angabe auf dem Typenschild	Bedeutung
VIH Q 75/2 B	Typenbezeichnung
	Speicherbehälter
	Wärmetauscher
	Schichtladespeicher
Vs [l] V [l]	Nennvolumen
PD _{max} [kW]	maximale Warmwasser-Dauerleistung
P _{max} [Mpa(bar)]	maximaler Betriebsdruck Anlage
P _t [Mpa(bar)]	maximaler Betriebsdruck Warmwasser
T _{max} [°C]	maximale Betriebstemperatur
A [m ²]	Oberfläche Wärmetauscher
q _{B,S} [kWh/24h]	Bereitschaftsenergieverbrauch
P1 [kW]	Dauerleistung
V [m ³ /h]	Warmwasser-Dauerleistung
	Anleitung lesen!
 Serial-No. 2105450011000283000600000114	Bar-Code mit Seriennummer: 7. - 16. Ziffer: Artikelnummer 3. - 6. Ziffer: Produktionsdatum – 3. - 4. Ziffer: Jahr – 5. - 6. Ziffer: Woche
EN12897:2016	Zulassungsnorm

3.3 CE-Kennzeichnung



Mit der CE-Kennzeichnung wird dokumentiert, dass die Produkte gemäß dem Typenschild die grundlegenden Anforderungen der einschlägigen Richtlinien erfüllen.

Die Konformitätserklärung kann beim Hersteller eingesehen werden.

4 Betrieb

4.1 Warmwassertemperatur einstellen

- ▶ Stellen Sie die Warmwassertemperatur am Heizgerät oder Regler ein.

5 Produkt pflegen

- ▶ Reinigen Sie die Verkleidung mit einem feuchten Tuch und etwas lösungsmittelfreier Seife.
- ▶ Verwenden Sie keine Sprays, keine Scheuermittel, Spülmittel, lösungsmittel- oder chlorhaltigen Reinigungsmittel.

6 Wartung

Voraussetzung für dauernde Betriebsbereitschaft und -sicherheit, Zuverlässigkeit und hohe Lebensdauer des Produkts ist die regelmäßige Wartung des Produkts durch den Fachhandwerker.

- ▶ Lassen Sie jährlich das Sicherheitsventil durch den Fachhandwerker warten.
- ▶ Lassen Sie nach 2 Jahren ab Inbetriebnahme des Warmwasserspeichers jährlich die Magnesium-Schutzanode durch den Fachhandwerker warten.

Wenn die Magnesium-Schutzanode zu 60 % verbraucht ist, dann muss der Fach-

7 Recycling und Entsorgung

handwerker die Magnesium-Schutzanode austauschen. Wenn er beim Wechsel der Magnesium-Schutzanode Verschmutzungen im Behälter feststellt, dann sollte der Fachhandwerker den Behälter spülen.

7 Recycling und Entsorgung

- ▶ Überlassen Sie die Entsorgung der Verpackung dem Fachhandwerker, der das Produkt installiert hat.



■ Wenn das Produkt mit diesem Zeichen gekennzeichnet ist:

- ▶ Entsorgen Sie das Produkt in diesem Fall nicht über den Hausmüll.
- ▶ Geben Sie stattdessen das Produkt an einer Sammelstelle für Elektro- oder Elektronik-Altgeräte ab.



■ Wenn das Produkt Batterien enthält, die mit diesem Zeichen gekennzeichnet sind, dann können die Batterien gesundheits- und umweltschädliche Substanzen enthalten.

- ▶ Entsorgen Sie die Batterien in diesem Fall an einer Sammelstelle für Batterien.

8 Produkt endgültig außer Betrieb nehmen

- ▶ Sorgen Sie dafür, dass ein autorisierter Fachhandwerker das Produkt außer Betrieb nimmt.

9 Garantie

Informationen zur Herstellergarantie finden Sie in den Country specifics.

10 Kundendienst

Die Kontaktdaten unseres Kundendiensts finden Sie auf der Rückseite oder auf unserer Website.

Οδηγίες χρήσης

Περιεχόμενα

1	Ασφάλεια.....	20
1.1	Προδιαγραφόμενη χρήση	20
1.2	Γενικές υποδείξεις ασφάλειας	20
2	Υποδείξεις για την τεκμηρίωση	22
2.1	Προσέχετε τα συμπληρωματικά έγγραφα	22
2.2	Φύλλαξη των εγγράφων	22
2.3	Ισχύς των οδηγιών	22
3	Περιγραφή προϊόντος.....	22
3.1	Διάταξη του προϊόντος.....	22
3.2	Πινακίδα αναγνώρισης.....	23
3.3	Σήμανση CE.....	23
4	Λειτουργία	23
4.1	Ρύθμιση θερμοκρασίας ζεστού νερού	23
5	Φροντίδα προϊόντος.....	23
6	Συντήρηση	23
7	Ανακύκλωση και απόρριψη.....	24
8	Οριστική θέση εκτός λειτουργίας του προϊόντος.....	24
9	Εγγύηση.....	24
10	Τμήμα εξυπηρέτησης πελατών	24

1 Ασφάλεια

1 Ασφάλεια

1.1 Προδιαγραφόμενη χρήση

Σε περίπτωση ακατάλληλης ή μη προδιαγραφόμενης χρήσης μπορεί να προκληθούν κίνδυνοι τραυματισμών και θανάτου για το χρήστη ή τρίτους ή αρνητικές επιδράσεις στο προϊόν και σε άλλες εμπράγματα αξίες.

Ο ταμιευτήρας ζεστού νερού **VIH Q 75/2 B** προορίζεται για να διατηρεί σε ετοιμότητα προς χρήση ζεσταμένο πόσιμο νερό με μέγιστη θερμοκρασία έως 85 °C σε νοικοκυριά και επιχειρήσεις. Το προϊόν έχει σχεδιαστεί για συνδυασμό με συσκευές θέρμανσης σε εγκαταστάσεις κεντρικής θέρμανσης.

Ο ταμιευτήρας ζεστού νερού **VIH QL 75/2 B** προορίζεται για να διατηρεί σε ετοιμότητα προς χρήση ζεσταμένο πόσιμο νερό με μέγιστη θερμοκρασία έως 75 °C σε νοικοκυριά και επιχειρήσεις. Το προϊόν έχει σχεδιαστεί για συνδυασμό με συσκευές θέρμανσης σε εγκαταστάσεις κεντρικής θέρμανσης, οι οποίες θερμαίνουν νερό θέρμανσης και πόσιμο νερό.

Η σύμφωνη με τους κανονισμούς χρήση περιλαμβάνει:

- την τήρηση των εσώκλειστων οδηγιών λειτουργίας του προ-

ϊόντος καθώς και όλων των άλλων στοιχείων της εγκατάστασης

- την τήρηση όλων των αναφερόμενων προϋποθέσεων επιθεώρησης και συντήρησης.

Μια άλλη χρήση διαφορετική από την περιγραφόμενη στις παρούσες οδηγίες ή μια χρήση πέραν των εδώ περιγραφόμενων ισχύει ως μη προδιαγραφόμενη. Μη προδιαγραφόμενη είναι επίσης κάθε άμεση εμπορική και βιομηχανική χρήση.

Προσοχή!

Κάθε καταχρηστική χρήση απαγορεύεται.

1.2 Γενικές υποδείξεις ασφαλείας

1.2.1 Κίνδυνος λόγω εσφαλμένου χειρισμού

Λόγω εσφαλμένου χειρισμού μπορεί να θέσετε σε κίνδυνο τον εαυτό σας και άλλους και να προκαλέσετε υλικές ζημιές.

- ▶ Διαβάσετε προσεκτικά τις υπάρχουσες οδηγίες και όλα τα συμπληρωματικά έγγραφα, κυρίως το κεφάλαιο "Ασφάλεια" και τις υποδείξεις προειδοποίησης.
- ▶ Πραγματοποιήστε μόνο τις ενέργειες, που αναφέρονται στις παρούσες οδηγίες χρήσης.



1.2.2 Κίνδυνος θανάτου μέσω τροποποιήσεων στο προϊόν ή στο περιβάλλον του προϊόντος

- ▶ Μην αφαιρείτε, γεφυρώνετε ή μπλοκάρετε σε καμία περίπτωση τις διατάξεις ασφαλείας.
- ▶ Μη χειρίζεστε με εσφαλμένο τρόπο τις διατάξεις ασφαλείας.
- ▶ Μην καταστρέφετε ή απομακρύνετε στεγανοποιήσεις δομικών στοιχείων.
- ▶ Μην πραγματοποιείτε μετατροπές:
 - στο προϊόν
 - Στους αγωγούς παροχής για νερό και ρεύμα
 - στη βαλβίδα ασφαλείας
 - στους αγωγούς εκροής
 - σε κατασκευαστικές δομές, οι οποίες μπορεί να επηρεάζουν την ασφάλεια λειτουργίας του προϊόντος

1.2.3 Υλικές ζημιές μέσω μη στεγανών σημείων

- ▶ Προσέξτε ώστε να μην εμφανίζονται μηχανικές τάσεις στους αγωγούς σύνδεσης.
- ▶ Μην κρεμάτε στις σωληνώσεις φορτία (π.χ. ρουχισμό).

1.2.4 Συμπεριφορά σε ύπαρξη μη στεγανών σημείων

- ▶ Σε περίπτωση μη στεγανών σημείων συνδέστε αμέσως στην εγκατάσταση τη βαλβίδα απομόνωσης κρύου νερού.
- ▶ Επιτρέψτε τη διόρθωση του μη στεγανού σημείου μέσω μιας αναγνωρισμένης επιχείρησης εξειδικευμένων τεχνικών.

1.2.5 Κίνδυνος πρόκλησης τραυματισμού και υλικής ζημιάς λόγω μη ενδεδειγμένης ή ελλιπούς συντήρησης και επισκευής

- ▶ Ποτέ μην προσπαθείτε να διεξάγετε οι ίδιοι εργασίες συντήρησης ή επισκευές στο προϊόν σας.
- ▶ Επιτρέψτε οι βλάβες και οι ζημιές να διορθώνονται αμέσως μέσω ενός εξειδικευμένου τεχνικού.
- ▶ Τηρείτε τα προδιαγεγραμμένα διαστήματα συντήρησης.



2 Υποδείξεις για την τεκμηρίωση

2 Υποδείξεις για την τεκμηρίωση

2.1 Προσέχετε τα συμπληρωματικά έγγραφα

- ▶ Προσέχετε απαραίτητα όλες τις οδηγίες λειτουργίας που επισυνάπτονται στα στοιχεία της εγκατάστασης.

2.2 Φύλαξη των εγγράφων

- ▶ Φυλάτε αυτές τις οδηγίες καθώς και όλα τα συμπληρωματικά έγγραφα για περαιτέρω χρήση.

2.3 Ισχύς των οδηγιών

Αυτές οι οδηγίες ισχύουν αποκλειστικά για τα ακόλουθα προϊόντα:

Προϊόν - Κωδικός προϊόντος

VIH Q 75/2 B	0010025312, 0010025313
VIH QL 75/2 B	0010025314

3 Περιγραφή προϊόντος

3.1 Διάταξη του προϊόντος

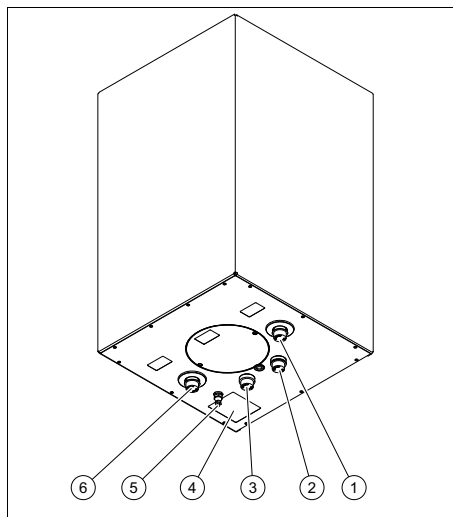

- | | | | |
|---|----------------------|---|--|
| 1 | Επιστροφή δεξαμενής | 5 | Στόμιο εξαέρωσης του σπειροειδή σωλήνα (μόνο VIH Q 75/2 B) |
| 2 | Σύνδεση κρύου νερού | 6 | Προσαγωγή δεξαμενής |
| 3 | Σύνδεση ζεστού νερού | | |
| 4 | Πινακίδα αναγνώρισης | | |

VIH Q 75/2 B: Αυτό το προϊόν είναι ένας έμμεσα θερμαινόμενος ταμιευτήρας ζεστού νερού.





VIH QL 75/2 B: Αυτό το προϊόν είναι ένας ταμιευτήρας διαστρωμάτωσης.

Οι ταμιευτήρες ζεστού νερού διαθέτουν θερμομόνωση στην εξωτερική πλευρά. Το δοχείο του ταμιευτήρα ζεστού νερού αποτελείται από επισμαλτωμένο χάλυβα. Ως επιπρόσθετη προστασία κατά της διάβρωσης το δοχείο έχει ένα προστατευτικό ανόδιο μαγνησίου.

3.2 Πινακίδα αναγνώρισης

Η πινακίδα τύπου βρίσκεται στην κάτω πλευρά του προϊόντος.

3.2.1 VIH Q 75/2 B, VIH QL 75/2 B

Στοιχείο στην πινακίδα τύπου	Έννοια
VIH Q 75/2 B	Ονομασία τύπου
	Δοχείο ταμιευτήρα
	Εναλλάκτης θερμότητας
	Στρωματοποιημένος ταμιευτήρας
Vs [l] V [l]	Ονομαστικός όγκος
PD μέγ. [kW]	Μέγιστη συνεχής ισχύς ζεστού νερού
P _{μέγ.} [Mpa(bar)]	Μέγιστη πίεση λειτουργίας εγκατάστασης
P _i [Mpa(bar)]	Μέγιστη πίεση λειτουργίας ζεστού νερού
T _{μέγ.} [°C]	Μέγιστη θερμοκρασία λειτουργίας
A [m ²]	Επιφάνεια εναλλάκτη θερμότητας
qB,S [kWh/24h]	Κατανάλωση ενέργειας ετοιμότητας
P1 [kW]	Συνεχής ισχύς
V [m ³ /h]	Συνεχής ισχύς ζεστού νερού
	Διαβάστε τις οδηγίες!
<small>Serial No. 2105450010002830006000001N4</small>  <small>2105450010002830006000001N4</small>	Ραβδοκώδικας με σειριακό αριθμό: 7ο - 16ο ψηφίο: κωδικός προϊόντος 3ο - 6ο ψηφίο: ημερομηνία παραγωγής – 3ο - 4ο ψηφίο: έτος – 5ο - 6ο ψηφίο: εβδομάδα
EN12897:2016	Πρότυπο έγκρισης

3.3 Σήμανση CE



Με τη Σήμανση CE τεκμηριώνεται ότι τα προϊόντα πληρούν σύμφωνα με την πινακίδα τύπου τις βασικές απαιτήσεις των αντίστοιχων οδηγιών.

Μπορείτε να δείτε τη Δήλωση Συμμόρφωσης στον κατασκευαστή.

4 Λειτουργία

4.1 Ρύθμιση θερμοκρασίας ζεστού νερού

- Ρυθμίστε τη θερμοκρασία ζεστού νερού στη συσκευή θέρμανσης ή στον ελεγκτή.

5 Φροντίδα προϊόντος

- Καθαρίζετε την επένδυση με ένα νωπό πανί και λίγο σαπούνι χωρίς διαλυτικό.
- Μη χρησιμοποιείτε σπρέι, τριβικά καθαριστικά, απορρυπαντικά, καθαριστικά που περιέχουν διαλυτικά ή χλώριο.

6 Συντήρηση

Προϋπόθεση για τη συνεχή ετοιμότητα λειτουργίας και ασφάλειας, την αξιοπιστία και την υψηλή διάρκεια ζωής του προϊόντος είναι η τακτική συντήρηση του προϊόντος από τον εξειδικευμένο τεχνικό.

- Επιτρέπεται κάθε χρόνο τη συντήρηση της βαλβίδας ασφαλείας από τον εξειδικευμένο τεχνικό.
- Αναθέστε 2 έτη μετά τη θέση σε λειτουργία του ταμιευτήρα ζεστού νερού τη συντήρηση του προστατευτικού ανοδίου μαγνησίου σε ετήσια βάση σε έναν εξειδικευμένο τεχνικό.

Εάν το προστατευτικό ανόδιο μαγνησίου έχει φθαρεί έως και 60 %, πρέπει ο εξει-

7 Ανακύκλωση και απόρριψη

δικουμένος τεχνικός να αντικαταστήσει το προστατευτικό ανόδιο μαγνησίου. Εάν ο εξειδικευμένος τεχνικός διαπιστώσει ρύπους στο δοχείο κατά την αλλαγή του προστατευτικού ανοδίου μαγνησίου, πρέπει να πραγματοποιήσει έκπλυση του δοχείου.

7 Ανακύκλωση και απόρριψη

- ▶ Επιτρέπεται η απόρριψη της συσκευασίας να γίνεται από τον εξειδικευμένο τεχνικό, ο οποίος έχει εγκαταστήσει το προϊόν.



■ Εάν το προϊόν φέρει αυτή τη σήμανση:

- ▶ Μην απορρίπτετε σε αυτήν την περίπτωση το προϊόν στα οικιακά απορρίμματα.
- ▶ Αντί αυτού παραδώστε το προϊόν σε ένα σημείο συγκέντρωσης για ηλεκτρικές ή ηλεκτρονικές παλαιές συσκευές.



■ Εάν το προϊόν περιέχει μπαταρίες, οι οποίες φέρουν αυτή τη σήμανση, οι μπαταρίες ενδέχεται να περιέχουν ουσίες βλαβερές για την υγεία και το περιβάλλον.

- ▶ Παραδώστε σε αυτήν την περίπτωση τις μπαταρίες σε ένα σημείο συγκέντρωσης για μπαταρίες.

8 Οριστική θέση εκτός λειτουργίας του προϊόντος

- ▶ Φροντίστε ώστε το προϊόν να τεθεί εκτός λειτουργίας από έναν εξουσιοδοτημένο εξειδικευμένο τεχνικό.

9 Εγγύηση

Πληροφορίες για την εγγύηση κατασκευαστή θα βρείτε στο κεφάλαιο Country specifics.

10 Τμήμα εξυπηρέτησης πελατών

Τα στοιχεία επικοινωνίας του τμήματος εξυπηρέτησης πελατών θα τα βρείτε στην πίσω πλευρά ή στον ιστότοπο της εταιρείας μας.

Instrucciones de funcionamiento

Contenido

1	Seguridad	26
1.1	Utilización adecuada.....	26
1.2	Indicaciones generales de seguridad	26
2	Observaciones sobre la documentación	28
2.1	Consulta de la documentación adicional.....	28
2.2	Conservación de la documentación	28
2.3	Validez de las instrucciones	28
3	Descripción del aparato	28
3.1	Estructura del aparato	28
3.2	Placa de características.....	29
3.3	Homologación CE.....	29
4	Funcionamiento	29
4.1	Ajuste de la temperatura de agua caliente	29
5	Cuidado del producto.....	29
6	Mantenimiento	29
7	Reciclaje y eliminación	30
8	Puesta fuera de funcionamiento definitiva del producto	30
9	Garantía	30
10	Servicio de Asistencia Técnica	30

1 Seguridad

1 Seguridad

1.1 Utilización adecuada

Su uso incorrecto o utilización inadecuada puede dar lugar a situaciones de peligro mortal o de lesiones para el usuario o para terceros, así como provocar daños en el producto u otros bienes materiales.

El acumulador de agua caliente sanitaria **VIH Q 75/2 B** está destinado a mantener agua potable calentada hasta un máximo de 85 °C para su uso en hogares y empresas industriales. El producto está previsto para la combinación con calderas en instalaciones de calefacción.

El acumulador de agua caliente sanitaria **VIH QL 75/2 B** está destinado a mantener agua potable calentada hasta un máximo de 75 °C para su uso en hogares y empresas industriales. El producto está previsto para la combinación con calderas que calientan tanto agua caliente sanitaria como agua potable en instalaciones de calefacción.

La utilización adecuada implica:

- Tenga en cuenta las instrucciones de funcionamiento adjuntas del producto y de todos

los demás componentes de la instalación.

- Cumplir todas las condiciones de inspección y mantenimiento recogidas en las instrucciones.

Una utilización que no se corresponda con o que vaya más allá de lo descrito en las presentes instrucciones se considera inadecuada. También es inadecuado cualquier uso de carácter directamente comercial o industrial.

¡Atención!

Se prohíbe todo uso abusivo del producto.

1.2 Indicaciones generales de seguridad

1.2.1 Peligro por un uso incorrecto

El uso incorrecto puede poner en peligro tanto a usted como a otras personas y ocasionar daños materiales.

- ▶ Lea atentamente las presentes instrucciones y toda la documentación adicional, especialmente el capítulo "Seguridad" y las notas de advertencia.
- ▶ Realice solo aquellas operaciones a las que se refieren las presentes instrucciones de funcionamiento.



1.2.2 Peligro de muerte por modificaciones en el aparato o en el entorno del mismo

- ▶ No retire, puentee ni bloquee ningún dispositivo de seguridad.
- ▶ No manipule los dispositivos de seguridad.
- ▶ No rompa ni retire ningún precinto de las piezas.
- ▶ No efectúe modificación alguna:
 - en el producto
 - en los conductos de agua y corriente eléctrica
 - en la válvula de seguridad
 - en las tuberías de desagüe
 - en elementos estructurales que puedan afectar a la seguridad del aparato

1.2.3 Daños materiales por fugas

- ▶ Compruebe que en los conductos de conexión no se produzcan tensiones mecánicas.
- ▶ No cuelgue pesos (p. ej., ropa) de las tuberías.

1.2.4 Comportamiento en caso de fuga

- ▶ En caso de fuga, cierre de inmediato la llave de paso de agua fría de la instalación.

- ▶ Encargue al S.A.T. oficial la reparación de la fuga.

1.2.5 Peligro de lesiones y riesgo de daños materiales por la realización incorrecta de los trabajos de mantenimiento y reparación o por su omisión

- ▶ Nunca intente realizar usted mismo trabajos de mantenimiento o de reparación en el aparato.
- ▶ Encargue a un profesional autorizado que repare las averías y los daños de inmediato.
- ▶ Respetar los intervalos de mantenimiento especificados.



2 Observaciones sobre la documentación

2 Observaciones sobre la documentación

2.1 Consulta de la documentación adicional

- ▶ Es imprescindible tener en cuenta todas las instrucciones de funcionamiento suministradas junto con los componentes de la instalación.

2.2 Conservación de la documentación

- ▶ Conservar estas instrucciones y toda la demás documentación de validez paralela para su uso posterior.

2.3 Validez de las instrucciones

Estas instrucciones son válidas únicamente para los siguientes productos:

Aparato - Referencia del artículo

VIH Q 75/2 B	0010025312, 0010025313
VIH QL 75/2 B	0010025314

3 Descripción del aparato

3.1 Estructura del aparato

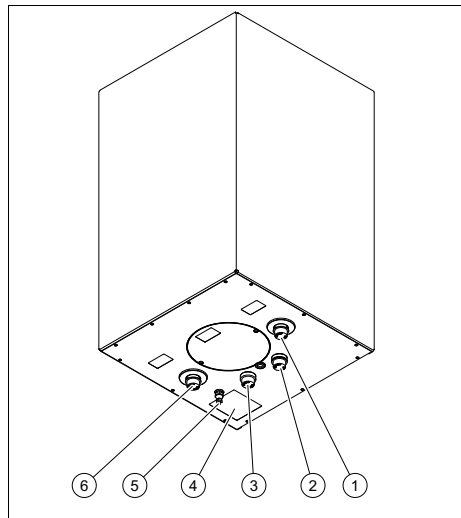

- | | | | |
|---|---------------------------|---|--|
| 1 | Retorno del acumulador | 4 | Placa de características |
| 2 | Conexión de agua fría | 5 | Purgador del serpentín (solo VIH Q 75/2 B) |
| 3 | Conexión de agua caliente | 6 | Entrada del acumulador |

VIH Q 75/2 B: el producto es un acumulador de agua caliente calentado de forma indirecta.





VIH QL 75/2 B: el producto es un acumulador con estratificación térmica.

Los acumuladores de agua caliente sanitaria están provisto de un aislamiento térmico externo. El depósito del acumulador de agua caliente es de acero esmaltado. Como protección anticorrosión adicional, el contenedor posee un ánodo de protección de magnesio.

3.2 Placa de características

La placa de características se encuentra en la parte inferior del aparato.

3.2.1 VIH Q 75/2 B, VIH QL 75/2 B

Dato	Significado
VIH Q 75/2 B	Denominación de tipo
	Depósito acumulador
	Intercambiador de calor
	Acumulador con estratificación térmica
Vs [l] V [l]	Volumen nominal
PD _{máx} [kW]	Potencia constante del agua caliente sanitaria máxima
P _{máx} [Mpa(bar)]	Presión de servicio máxima de la instalación
P _i [Mpa(bar)]	Presión de servicio máxima del agua caliente sanitaria
T _{máx} . [°C]	Temperatura de servicio máxima
A [m ²]	Superficie del intercambiador de calor
q _{B,S} [kWh/24h]	Consumo de energía en standby
P1 [kW]	Potencia continua
V [m ³ /h]	Potencia constante del agua caliente
	Leer las instrucciones
 <small>Serial No. 21054500100028300006000001N4</small> <small>21054500100028300006000001N4</small>	Código de barras con número de serie: 7 ^a - 16 ^a cifra: referencia del artículo 3 ^a - 6 ^a cifra: fecha de producción - 3 ^a - 4 ^a cifra: año - 5 ^a - 6 ^a cifra: semana
EN12897:2016	Norma de autorización

3.3 Homologación CE



Con la homologación CE se certifica que los aparatos cumplen los requisitos básicos de las directivas aplicables conforme figura en la placa de características.

Puede solicitar la declaración de conformidad al fabricante.

4 Funcionamiento

4.1 Ajuste de la temperatura de agua caliente

- ▶ Ajuste la temperatura de agua caliente sanitaria en la caldera o en el regulador.

5 Cuidado del producto

- ▶ Limpie el revestimiento con un paño húmedo y un poco de jabón que no contenga disolventes.
- ▶ No utilizar aerosoles, productos abrasivos, abrillantadores ni productos de limpieza que contengan disolvente o cloro.

6 Mantenimiento

Para garantizar la disposición y seguridad de servicio constantes, la fiabilidad y una larga vida útil del producto es imprescindible encomendar a un profesional autorizado el mantenimiento regular del producto.

- ▶ Encargue anualmente el mantenimiento de la válvula de seguridad a un profesional autorizado.
- ▶ Encargue a un profesional autorizado el mantenimiento anual del ánodo de protección de magnesio transcurridos

7 Reciclaje y eliminación

2 años desde la puesta en marcha del acumulador de agua caliente.

Si el ánodo de protección de magnesio está consumido en un 60 %, el profesional autorizado deberá sustituirlo. Si el profesional autorizado aprecia suciedad en el contenedor al cambiar el ánodo de protección de magnesio, deberá limpiar el contenedor.

7 Reciclaje y eliminación

- ▶ Encargue la eliminación del embalaje al profesional autorizado que ha llevado a cabo la instalación del producto.



■ Si el producto está identificado con este símbolo:

- ▶ En ese caso, no deseche el producto junto con los residuos domésticos.
- ▶ En lugar de ello, hágalo llegar a un punto de recogida de residuos de aparatos eléctricos o electrónicos usados.



■ Si el producto tiene pilas marcadas con este símbolo, significa que estas pueden contener sustancias nocivas para la salud y el medio ambiente.

- ▶ En tal caso, deberá desechar las pilas en un punto de recogida de pilas.

8 Puesta fuera de funcionamiento definitiva del producto

- ▶ Asegúrese de que sea un profesional autorizado el que ponga el producto fuera de servicio.

9 Garantía

En Country specifics encontrará información sobre la garantía del fabricante.

10 Servicio de Asistencia Técnica

Los datos de contacto de nuestro Servicio de Asistencia Técnica se encuentran al dorso o en nuestro sitio web.

Notice d'emploi

Sommaire

1	Sécurité.....	32
1.1	Utilisation conforme	32
1.2	Consignes générales de sécurité	32
2	Remarques relatives à la documentation	34
2.1	Respect des documents complémentaires applicables	34
2.2	Conservation des documents	34
2.3	Validité de la notice.....	34
3	Description du produit	34
3.1	Structure du produit	34
3.2	Plaque signalétique	35
3.3	Marquage CE.....	35
4	Fonctionnement.....	35
4.1	Réglage de la température d'eau chaude	35
5	Entretien du produit	35
6	Maintenance	35
7	Recyclage et mise au rebut	36
8	Mise hors service définitive de l'appareil.....	36
9	Garantie	36
10	Service après-vente.....	36

1 Sécurité

1 Sécurité

1.1 Utilisation conforme

Une utilisation incorrecte ou non conforme peut présenter un danger pour la vie et la santé de l'utilisateur ou d'un tiers, mais aussi endommager l'appareil et d'autres biens matériels.

Le ballon d'eau chaude sanitaire **VIH Q 75/2 B** a été spécialement conçu pour maintenir de l'eau potable à une température maximale de 85 °C, à destination des ménages comme des entreprises artisanales. Ce produit a été spécialement conçu pour être associé à des chaudières dans des installations de chauffage central.

Le ballon d'eau chaude sanitaire **VIH QL 75/2 B** a été spécialement conçu pour maintenir de l'eau potable à une température maximale de 75 °C, à destination des ménages comme des entreprises artisanales. Ce produit a été spécialement conçu pour être associé à des chaudières qui chauffent de l'eau potable et de l'eau de chauffage dans des installations de chauffage central.

L'utilisation conforme du produit suppose :

- le respect des notices d'utilisation fournies avec le produit

ainsi que les autres composants de l'installation

- le respect de toutes les conditions d'inspection et de maintenance qui figurent dans les notices.

Toute utilisation autre que celle décrite dans la présente notice ou au-delà du cadre stipulé dans la notice sera considérée comme non conforme. Toute utilisation directement commerciale et industrielle sera également considérée comme non conforme.

Attention !

Toute utilisation abusive est interdite.

1.2 Consignes générales de sécurité

1.2.1 Danger en cas d'erreur de manipulation

Toute erreur de manipulation présente un danger pour vous-même, pour des tiers et peut aussi provoquer des dommages matériels.

- ▶ Lisez soigneusement la présente notice et l'ensemble des documents complémentaires applicables, et tout particulièrement le chapitre « Sécurité » et les avertissements.
- ▶ N'exécutez que les tâches pour lesquelles la présente

notice d'utilisation fournit des instructions.

1.2.2 Danger de mort en cas de modifications apportées au produit ou dans l'environnement du produit

- ▶ Ne retirez, ne shuntez et ne bloquez en aucun cas les dispositifs de sécurité.
- ▶ Ne manipulez aucun dispositif de sécurité.
- ▶ Ne détériorez pas et ne retirez jamais les composants scellés du produit.
- ▶ N'effectuez aucune modification :
 - au niveau du produit
 - conduites hydrauliques et câbles électriques
 - au niveau de la soupape de sécurité
 - au niveau des conduites d'évacuation
 - au niveau des éléments de construction ayant une incidence sur la sécurité de fonctionnement du produit

1.2.3 Dommages matériels en cas de problèmes d'étanchéité

- ▶ Faites en sorte que les conduites de raccordement ne subissent pas de contraintes mécaniques.

- ▶ Ne suspendez pas de charge aux conduites (par ex. vêtements).

1.2.4 Conduite à tenir en cas de fuites

- ▶ En présence de fuites au niveau de l'installation, fermez immédiatement la soupape d'arrêt d'eau froide.
- ▶ Faites réparer toute fuite par une société d'installation agréée.

1.2.5 Risques de blessures et de dommages matériels en cas de maintenance ou de réparation négligée ou non conforme

- ▶ Ne tentez jamais d'effectuer vous-même des travaux de maintenance ou de réparation de votre produit.
- ▶ Contactez immédiatement un installateur spécialisé afin qu'il procède au dépannage.
- ▶ Conformez-vous aux intervalles de maintenance prescrits.

2 Remarques relatives à la documentation

2 Remarques relatives à la documentation

2.1 Respect des documents complémentaires applicables

- Conformez-vous impérativement à toutes les notices d'utilisation qui accompagnent les composants de l'installation.

2.2 Conservation des documents

- Conservez soigneusement cette notice ainsi que tous les autres documents complémentaires applicables pour pouvoir vous y référer ultérieurement.

2.3 Validité de la notice

La présente notice s'applique exclusivement aux produits suivants :

Produit - référence d'article

VIH Q 75/2 B	0010025312, 0010025313
VIH QL 75/2 B	0010025314

3 Description du produit

3.1 Structure du produit

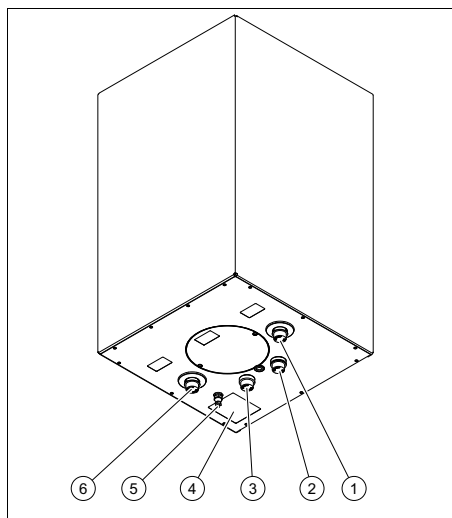

- | | | | |
|---|----------------------|---|--|
| 1 | Retour du ballon | 5 | Raccord fileté de purge du serpentin (VIH Q 75/2 B uniquement) |
| 2 | Raccord d'eau froide | 6 | Départ du ballon |
| 3 | Raccord d'eau chaude | | |
| 4 | Plaque signalétique | | |

VIH Q 75/2 B : ce produit est un ballon d'eau chaude sanitaire indirect.





VIH QL 75/2 B : ce produit est un ballon à stratification.

Les ballons d'eau chaude sanitaire sont équipés d'une isolation thermique extérieure. La cuve des ballons d'eau chaude sanitaire est en acier émaillé. Le ballon comporte également une anode de protection en magnésium qui renforce la protection anticorrosion.

3.2 Plaque signalétique

La plaque signalétique se trouve en bas de l'appareil.

3.2.1 VIH Q 75/2 B, VIH QL 75/2 B

Mentions figurant sur la plaque signalétique	Signification
VIH Q 75/2 B	Désignation du modèle
	Récipient de stockage
	Échangeur thermique
	Ballon à stratification
Vs [l] V [l]	Volume nominal
PD _{max} [kW]	Débit permanent d'eau chaude maximal
P _{max} [Mpa(bar)]	Pression de service maximale de l'installation
P _t [Mpa(bar)]	Pression de service maximale de l'eau chaude sanitaire
T _{max} [°C]	Température de fonctionnement maximale
A [m²]	Superficie des échangeurs thermiques
qB,S [kWh/24h]	Consommation d'énergie en veille
P1 [kW]	Puissance continue
V [m³/h]	Débit permanent d'eau chaude
	Lire la notice !
Serial No. 21054500100028300006000001N4  21054500100028300006000001N4	Code-barres avec numéro de série : 7e - 16e chiffres : référence d'article 3e - 6e chiffres : date de production - 3e - 4e chiffres : année - 5e - 6e chiffres : semaine

Mentions figurant sur la plaque signalétique	Signification
EN12897:2016	Norme d'homologation

3.3 Marquage CE



Le marquage CE atteste que les appareils sont conformes aux exigences élémentaires des directives applicables, conformément à la plaque signalétique.

La déclaration de conformité est disponible chez le fabricant.

4 Fonctionnement

4.1 Réglage de la température d'eau chaude

- Réglez la température de l'eau chaude sur la chaudière ou le régulateur.

5 Entretien du produit

- Nettoyez l'habillage avec un chiffon humecté d'eau savonneuse.
- N'utilisez pas d'aérosol, de produit abrasif, de produit vaisselle, de détergent solvanté ou chloré.

6 Maintenance

Une maintenance régulière, effectuée par un installateur spécialisé, est indispensable au bon fonctionnement, à la sécurité, à la fiabilité et à la longévité de l'appareil.

- La soupape de sécurité doit faire l'objet d'une maintenance par l'installateur spécialisé une fois par an.
- L'anode de protection en magnésium doit être contrôlée tous les ans par un

7 Recyclage et mise au rebut

installateur spécialisé à compter d'un délai de 2 ans à partir de la mise en service du ballon d'eau chaude sanitaire.

Si l'usure de l'anode de protection en magnésium est avérée (60 %), l'installateur spécialisé doit la remplacer. Si l'installateur spécialisé constate qu'il y a des impuretés dans la cuve au moment du remplacement de l'anode de protection en magnésium, il devra la rincer.

7 Recyclage et mise au rebut

- Confiez la mise au rebut de l'emballage à l'installateur spécialisé qui a installé le produit.



■ Si le produit porte ce symbole :

- Dans ce cas, ne jetez pas le produit avec les ordures ménagères.
- Éliminez le produit auprès d'un point de collecte d'équipements électriques et électroniques usagés.



■ Si le produit renferme des piles qui portent ce symbole, cela signifie que les piles peuvent contenir des substances nocives ou polluantes.

- Dans ce cas, déposez les piles dans un point de collecte de piles usagées.

8 Mise hors service définitive de l'appareil

- Veillez à ce que la mise hors service de l'appareil soit effectuée par un installateur agréé.

9 Garantie

Vous trouverez des informations sur la garantie constructeur dans la section Country specifics.

10 Service après-vente

Les coordonnées de notre service client sont indiquées au verso ou sur notre site Internet.

Upute za korištenje

Sadržaj

1	Sigurnost.....	38
1.1	Namjenska uporaba.....	38
1.2	Općeniti sigurnosni zahtjevi.....	38
2	Napomene o dokumentaciji	40
2.1	Poštivanje važeće dokumentacije.....	40
2.2	Čuvanje dokumentacije	40
2.3	Područje važenja uputa	40
3	Opis proizvoda	40
3.1	Konstrukcija proizvoda.....	40
3.2	Tipaska pločica	40
3.3	CE oznaka	41
4	Rad	41
4.1	Podešavanje temperature tople vode	41
5	Čišćenje proizvoda.....	41
6	Održavanje.....	41
7	Recikliranje i zbrinjavanje otpada	41
8	Stavljanje proizvoda izvan pogona za stalno.....	42
9	Jamstvo.....	42
10	Servisna služba za korisnike.....	42

1 Sigurnost

1 Sigurnost

1.1 Namjenska uporaba

U slučaju nestručne ili nenamjenske uporabe može doći do opasnosti do tjelesnih ozljeda i opasnosti po život korisnika ili trećih osoba, odn. oštećenja proizvoda i drugih materijalnih vrijednosti.

Spremnik tople vode

VIH Q 75/2 B je predviđen za pripremu pitke vode zagrijane do maksimalno 85 °C u kućanstvu ili poduzeću u svrhu uporabe. Proizvod je predviđen za kombinaciju s uređajem za grijanje u sustavu centralnog grijanja.

Spremnik tople vode

VIH QL 75/2 B je predviđen za pripremu pitke vode zagrijane do maksimalno 75 °C u kućanstvu ili poduzeću u svrhu uporabe. Proizvod je predviđen za kombinaciju s uređajima za grijanje koji zagrijavaju vruću vodu i vodu za piće u sustavima centralnog grijanja.

Namjenska uporaba obuhvaća:

- pridržavanje priloženih uputa za uporabu proizvoda te svih drugih komponenata postrojenja

- poštivanje svih uvjeta za inspekciju i održavanje navedenih u uputama.

Neka druga vrsta uporabe od one koja je navedena u ovim uputama ili uporaba koja prelazi granice ovdje opisane uporabe smatra se nenamjenskom. U nenamjensku uporabu ubraja se i svaka neposredna komercijalna i industrijska uporaba.

Pozor!

Zabranjena je svaka zlouporaba uređaja.

1.2 Općeniti sigurnosni zahtjevi

1.2.1 Opasnost zbog pogrešnog rukovanja

Pogrešnim rukovanjem možete ugroziti sebe i druge te prouzročiti materijalnu štetu.

- ▶ Pročitajte pažljivo ove upute i sve važeće dokumente, posebno poglavlje "Sigurnost" i upozoravajuće napomene.
- ▶ Provedite one aktivnosti koje su navedene u priloženim uputama za korištenju.

1.2.2 Opasnost po život zbog preinaka proizvoda ili prostora oko proizvoda

- ▶ Nemojte uklanjati, premestiti ili blokirati sigurnosne uređaje.



- ▶ Nemojte vršiti nikakve manipulacije na sigurnosnoj opremi.
- ▶ Nikada nemojte uništavati ili uklanjati plombe na sastavnim dijelovima.
- ▶ Nemojte vršiti nikakve promjene:
 - na proizvodu
 - na dovodima vode i struje
 - na sigurnosnom ventilu
 - na odvodnim vodovima
 - na građevinskom objektu koje mogu utjecati na pogonsku sigurnost proizvod

1.2.3 Materijalne štete zbog propusna mjesta

- ▶ Pazite na to da na priključnim vodovima ne dođe do mehaničkog naprezanja.
- ▶ Na cjevovode nemojte vješati nikakve terete (npr. odjeću).

1.2.4 Postupanje pri propuštanju

- ▶ U slučaju propuštanja na postrojenju, odmah zatvorite zaporni ventil za hladnu vodu.
- ▶ Prepustite ovlaštenom servisu otklanjanje propusnosti.

1.2.5 Opasnost od ozljeda i rizik od materijalne štete uslijed nepravilnog ili neizvršenog održavanja i popravka

- ▶ Nikada nemojte sami pokušavati provoditi radove održavanja ili popravke svojeg proizvoda.
- ▶ Uklanjanje smetnji i oštećenja odmah bi trebao provesti ovlaštenu servisera.
- ▶ Pridržavajte se zadanih intervala za radove održavanja.



2 Napomene o dokumentaciji

2 Napomene o dokumentaciji

2.1 Poštivanje važeće dokumentacije

- ▶ Obvezno obratite pozornost na sve upute za uporabu koje su priložene uz komponente sustava.

2.2 Čuvanje dokumentacije

- ▶ Sačuvajte ove upute za rukovanje, kao i svu važeću dokumentaciju kako biste ih mogli koristiti i dalje.

2.3 Područje važenja uputa

Ove upute važe isključivo za sljedeće proizvode:

Broj artikla proizvoda

VIH Q 75/2 B	0010025312, 0010025313
VIH QL 75/2 B	0010025314

3 Opis proizvoda

3.1 Konstrukcija proizvoda

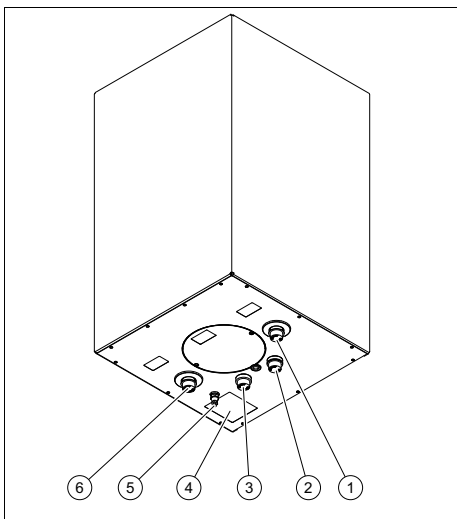

- 1 Povratni vod spremnika 2 Priključak za hladnu vodu

- | | | | |
|---|--------------------------|---|---|
| 3 | Priključak za toplu vodu | 5 | Nazuvak za odzračivanje cijevne spirale (samo VIH Q 75/2 B) |
| 4 | Tipka pločica | 6 | Polazni vod spremnika |

VIH Q 75/2 B: Proizvod je indirektno grijani spremnik tople vode.

VIH QL 75/2 B: Proizvod je laminirani spremnik.



Spremnici tople vode izvana su opremljeni toplinskom izolacijom. Posuda spremnika tople vode napravljena je od emajliranog čelika. Kao dodatnu zaštitu od korozije, posuda im magnezijску zaštitnu anodu.

3.2 Tipka pločica

Tipka pločica se nalazi sa donje strane proizvoda.

3.2.1 VIH Q 75/2 B, VIH QL 75/2 B

Podatak na tipskoj pločici	Značenje
VIH Q 75/2 B	Oznaka tipa
	Spremnik
	Izmjenjivač topline
	Laminarni spremnik
Vs [l] V [l]	Nazivni volumen
PD _{maks} [kW]	maksimalna trajna snaga tople vode
P _{maks} [Mpa(bar)]	maksimalni radni tlak sustava
P _t [Mpa(bar)]	maksimalni radni tlak tople vode
T _{maks} [°C]	maksimalna radna temperatura
A [m ²]	Površina izmjenjivača topline
qB,S [kWh/24h]	Potrošnja energije za stanje spremnosti

Podatak na tipskoj pločici	Značenje
P1 [kW]	Trajna snaga
V [m³/h]	Trajna snaga tople vode
	Pročitati upute!
<small>Serial No. 21054500100028300006000001N4</small>  <small>21054500100028300006000001N4</small>	Bar kod sa serijskim brojem: 7. - 16. znamenka: broj artikla 3. - 6. znamenka: datum proizvodnje – 3. - 4. znamenka: godina – 5. - 6. znamenka: tjedan
EN12897:2016	Norma za ispunjavanje zakona

3.3 CE oznaka



CE-oznakom je dokumentirano da proizvodi sukladno tipskoj pločici ispunjavaju osnovne zahtjeve važećih smjernica.

Uvid u izjavu o sukladnosti moguće je dobiti kod proizvođača.

4 Rad

4.1 Podešavanje temperature tople vode

- ▶ Podesite temperaturu tople vode na uređaju za grijanje ili regulatoru.

5 Čišćenje proizvoda

- ▶ Oplatu čistite vlažnom krpom natopljenom u otopini vode s malo deterdženta koji ne sadrži otapala.
- ▶ Nemojte koristiti raspršivače, sredstva za ribanje, sredstva za pranje posuđa ili sredstva za čišćenje koja sadrže otapala ili klor.

6 Održavanje

Preduvjet za trajnu pogonsku spremnost i sigurnost, pouzdanost i dugi životni vijek vašeg proizvoda predstavlja redovno održavanje od strane ovlaštenog serviser.

- ▶ Osigurajte da ovlašteni serviser jednom godišnje provede održavanje sigurnosnog ventila.
- ▶ Neka ovlašteni serviser nakon 2 godine od puštanja u rad spremnika tople vode jednom godišnje provede održavanje magnezijske zaštitne anode.

Ako je magnezijaska zaštitna anoda istrošena 60 %, onda ovlašteni serviser mora zamijeniti magnezijску zaštitnu anodu. Ako pri zamjeni magnezijske zaštitne anode utvrdi prljavštinu u posudi, ovlašteni serviser bi trebao isprati posudu.

7 Recikliranje i zbrinjavanje otpada

- ▶ Zbrinjavanje ambalaže prepustite stručnom instalateru koji je instalirao uređaj.



— Ako je proizvod obilježen sljedećom oznakom:

- ▶ U tom slučaju nemojte odlagati proizvod u kućni otpad.
- ▶ Umjesto toga predajte proizvod na mjestu za skupljanje električnih i elektroničkih starih uređaja.

8 Stavljanje proizvoda izvan pogona za stalno



■ Ako proizvod sadrži baterije označene ovim znakom, onda baterije mogu sadržati supstance štetne po zdravlje ili okoliš.

- ▶ U tom slučaju odložite baterije na mjestu za skupljanje baterija.

8 Stavljanje proizvoda izvan pogona za stalno

- ▶ Pobrinite se o tome da stavljanje proizvoda izvan pogona provede ovlašteni serviser.

9 Jamstvo

Informacije o jamstvu proizvođača pronaći ćete u Country specifics.

10 Servisna služba za korisnike

Podatke za kontakt naše servisne službe za korisnike pronaći ćete na stražnjoj strani ili na našoj internetskoj stranici.

Kezelési útmutató

Tartalom

1	Biztonság	44
1.1	Rendeltetésszerű használat	44
1.2	Általános biztonsági utasítások	44
2	Megjegyzések a dokumentációhoz	46
2.1	Tartsa be a jelen útmutatóval együtt érvényes dokumentumokban foglaltakat.....	46
2.2	A dokumentumok megőrzése	46
2.3	Az útmutató érvényessége	46
3	A termék leírása	46
3.1	A termék felépítése.....	46
3.2	Adattábla.....	47
3.3	CE-jelölés	47
4	Üzemeltetés	47
4.1	A használati melegvíz-hőmérséklet beállítása.....	47
5	A termék ápolása	47
6	Karbantartás	47
7	Újrahasznosítás és ártalmatlanítás	48
8	A termék végleges üzemén kívül helyezése	48
9	Garancia	48
10	Vevőszolgálat	48

1 Biztonság

1 Biztonság

1.1 Rendeltetésszerű használat

Szakszerűtlen vagy nem rendeltetésszerű használat esetén a felhasználó vagy harmadik személy testi épségét és életét fenyegető veszély állhat fenn, ill. megsérülhet a termék, vagy más anyagi károk is keletkezhetnek.

A **VIH Q 75/2 B** melegvíztároló arra készült, hogy legfeljebb 85 °C-ra melegített ivóvizet tároljon és tartson használatra készen a háztartások és ipari üzemek számára. A termék központi fűtőrendszerekben található fűtőkészülékekkel kombinálható.

A **VIH Q 75/2 B** melegvíztároló arra készült, hogy legfeljebb 75 °C-ra melegített ivóvizet tároljon és tartson használatra készen a háztartások és ipari üzemek számára. A termék központi fűtőrendszerekben található, fűtő és ivóvizet is melegítő (kombi) fűtőkészülékekkel kombinálható.

A rendeltetésszerű használat a következőket jelenti:

- a termék és a berendezés további komponenseihez mellé-

kelt kezelési utasítások betartása

- az útmutatókban feltüntetett ellenőrzési és karbantartási feltételek betartása.

A jelen útmutatóban ismertetett használattól eltérő vagy az azt meghaladó használat nem rendeltetésszerű használatnak minősül. Nem rendeltetésszerű használatnak minősül a termék minden közvetlenül kereskedelmi és ipari célú használata.

Figyelem!

Minden, a megengedettől eltérő használat tilos.

1.2 Általános biztonsági utasítások

1.2.1 Hibás kezelés miatti veszély

A hibás kezeléssel saját magát vagy másokat veszélyeztethet, és anyagi károkat okozhat.

- ▶ Gondosan olvassa végig a szóban forgó útmutatót, és az összes kapcsolódó dokumentumot, különösen a "Biztonság" című fejezetet és a figyelmeztető információkat.
- ▶ Csak a következő, „Üzemeltési” útmutatóban leírt műveleteket hajtsa végre.



1.2.2 Életveszély a terméken, vagy a termék környezetében végzett módosítások miatt

- ▶ Semmiképpen ne távolítsa el, ne hidalja át, vagy ne blokkolja a biztonsági berendezéseket.
- ▶ Ne manipulálja a biztonsági berendezéseket.
- ▶ Ne rongálja meg és ne távolítsa el a részegységek plombáit.
- ▶ Ne végezzen módosításokat:
 - a készüléken
 - a víz- és elektromos tápvezetékeknél
 - a biztonsági szelepen
 - a lefolyó vezetékeken
 - azokon az építészeti adottságokon, amelyek befolyásolhatják a termék üzembiztonságát

1.2.3 Anyagi károk tömítetlenség miatt

- ▶ Ügyeljen arra, hogy a csatlakozó vezetékek ne legyenek kitéve mechanikai feszültségeknek.
- ▶ Ne akasszon fel semmilyen terhet (pl. ruházatot) a csővezetékekre.

1.2.4 Teendők tömítetlenségek esetén

- ▶ Tömítetlenség esetén azonnal zárja el a hidegvízlezáró szelepet.
- ▶ A tömítetlenségek megszüntetését bízza erre feljogosított szakszervizre.

1.2.5 Sérülésveszély és anyagi kár kockázata szakszerűtlen vagy el nem végzett karbantartás és javítás miatt

- ▶ Soha ne kísérelje meg saját maga elvégezni a termék karbantartását vagy javítását.
- ▶ Az üzemzavarokat és károkat mindig haladéktalanul javíttassa ki egy szakemberrel.
- ▶ Tartsa be az előírt karbantartási időket.



2 Megjegyzések a dokumentációhoz

2 Megjegyzések a dokumentációhoz

2.1 Tartsa be a jelen útmutatóval együtt érvényes dokumentumokban foglaltakat

- ▶ Feltétlenül tartson be minden, a rendszer részegységeihez tartozó üzemeltetési útmutatót.

2.2 A dokumentumok megőrzése

- ▶ További használat céljából őrizze meg ezt az útmutatót, valamint az összes kapcsolódó dokumentumot.

2.3 Az útmutató érvényessége

Ez az útmutató kizárólag az alábbi termékekre érvényes:

Termék – cikkszám

VIH Q 75/2 B	0010025312, 0010025313
VIH QL 75/2 B	0010025314

3 A termék leírása

3.1 A termék felépítése

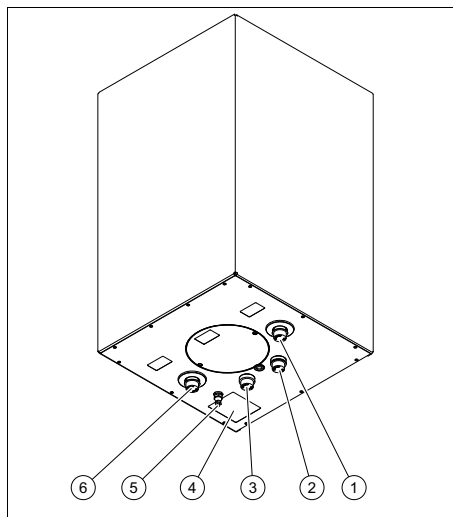

- | | |
|-----------------------------------|---|
| 1 Tárolófűtés visszatérő vezetéke | 5 A csőkígyó lég-telenítő szelepe (csak VIH Q 75/2 B) |
| 2 Hidegvíz-csatlakozó | 6 Tárolófűtés előremenő vezetéke |
| 3 Melegvíz-csatlakozó | |
| 4 Adattábla | |

VIH Q 75/2 B: a termék egy közvetett fűtésű melegvíztároló.





VIH QL 75/2 B: a termék egy rétegtöltésű melegvíztároló.

A melegvíztárolókat külső hőszigeteléssel látták el. A melegvíztárolók tartálya zománcozott acél. Korrózió elleni kiegészítő védelemként a tartálynak magnézium védőanódja is van.

3.2 Adattábla

Az adattábla a termék alsó oldalán található.

3.2.1 VIH Q 75/2 B, VIH QL 75/2 B

Adatok az adattáblán	Jelentés
VIH Q 75/2 B	Típusjelölés
	Tárolótartály
	Hőcserélő
	Rétegtöltésű melegvítartó
V _s [l] V [l]	Névleges térfogat
PD _{max} [kW]	Maximális tartós melegvíteljesítmény
P _{max} [Mpa(bar)]	Rendszer maximális üzemi nyomása
P _i [Mpa(bar)]	Melegvíteljesítmény maximális üzemi nyomása
T _{max} [°C]	Maximális üzemi hőmérséklet
A [m ²]	Hőcserélő felülete
q _{B,S} [kWh/24h]	Készletléti energiaforgasztás
P1 [kW]	Tartós teljesítmény
V [m ³ /h]	Tartós melegvíteljesítmény
	Olvassa el az útmutatót!
Serial No. 21054500100028300006000001N4  21054500100028300006000001N4	Vonalkód sorozatszámokkal: 7–16. számjegy: cikkszám 3–6. számjegy: gyártás dátuma – 3–4. számjegy: gyártási év – 5–6. számjegy: gyártási hét
EN12897:2016	Engedélyezési szabvány

3.3 CE-jelölés



A CE-jelölés azt dokumentálja, hogy az adattábla szerinti készülékek megfelelnek a rájuk vonatkozó irányelvek alapvető követelményeinek.

A megfelelőségi nyilatkozat a gyártónál megtekinthető.

4 Üzemeltetés

4.1 A használati melegvízhőmérséklet beállítása

- ▶ Állítsa be a melegvízhőmérsékletet a fűtőkészüléken vagy a szabályozón.

5 A termék ápolása

- ▶ A burkolatot egy kevés oldószermentes tisztítószerrel átitatott, nedves kendővel törölje le.
- ▶ Ne használjon spray-t, súrolószereket, mosogatószereket, oldószer- vagy klórtartalmú tisztítószereseket..

6 Karbantartás

A folyamatos üzemkészség, a biztonság, a megbízhatóság és a hosszú élettartam előfeltétele a termék szakember által elvégzett rendszeres karbantartása.

- ▶ A biztonsági szelepet évente ellenőriztesse szakemberrel.
- ▶ A melegvítartó üzembe helyezését követően 2 év leteltével évente ellenőriztesse szakemberrel a magnézium védőanódot.

Ha a magnézium védőanód fogyása elérte a 60 %-ot, akkor a szakembernek ki kell cserélnie a magnézium védőanódot. Ha a magnézium védőanód cseréjekor a tar-

7 Újrahasznosítás és ártalmatlanítás

tályban szennyeződés észlelhető, akkor a szakembernek át kell öblítenie a tartályt.

7 Újrahasznosítás és ártalmatlanítás

- ▶ A csomagolás ártalmatlanítását bízza a terméket telepítő szakemberre.



■ Amennyiben a terméket ezzel a jelzéssel látták el:

- ▶ A terméket tilos a háztartási hulladékkal együtt ártalmatlanítani.
- ▶ Ehelyett adja le a terméket egy elektromos és elektronikus készülékekre szakosodott gyűjtőhelyen.



■ Ha a termék elemeket tartalmaz, melyek ezzel a jelzéssel vannak ellátva, akkor az elemek egészség- és környezetkárosító anyagokat tartalmazhatnak.

- ▶ Ebben az esetben használatelm-gyűjtő helyen ártalmatlanítsa az elemeket.

8 A termék végleges üzemén kívül helyezése

- ▶ Gondoskodjon róla, hogy a készüléket feljogosított szakember helyezze üzemén kívül.

9 Garancia

A gyártói garanciához kapcsolódó információkat a(z) Country specifics című részben találja.

10 Vevőszolgálat

Vevőszolgálatunk elérhetőségeit a hátoldalon vagy weboldalunkon találja.

**მოქმედების
ინსტრუქცია**

შემადგენლობა

1	უსაფრთხოება	50
1.1	მიზნობრივი გამოყენება	50
1.2	ზოგადი უსაფრთხოების შენიშვნები	50
2	დოკუმენტაციასთან არსებული შენიშვნები	53
2.1	გაითვალისწინეთ თანდართული დოკუმენტები.....	53
2.2	შეინახეთ დოკუმენტაცია	53
2.3	მოქმედების ვადა, ინსტრუქცია	53
3	პროდუქტის აღწერილობა	53
3.1	პროდუქტის აწყობა	53
3.2	ქარხნული ნიშნული	54
3.3	CE-საიდენტიფიკაციო ნომერი	54
4	ექსპლუატაცია.....	54
4.1	ცხელი წყლის ტემპერატურის დაყენება	54
5	პროდუქტის მოვლა.....	55
6	ტექნიკური მომსახურება	55
7	მეორადი გადამუშავება და გადაყრა	55
8	პროდუქტის საბოლოოდ ამოღება ექსპლუატაციიდან	55
9	გარანტია	55
10	კლიენტთა მომსახურება	55

1 უსაფრთხოება

1 უსაფრთხოება

1.1 მიზნობრივი გამოყენება

არსწორი ან არასათანადო გამოყენება ქმნის როგორც ფიზიკურ, ისე სიცოცხლის და მესამე პირის დაზიანების საფრთხეს. ასევე პროდუქტის და სხვა ღირებულებული საგნების დაზიანებას.

ცხელი წყლის ავზი **VIH Q 75/2 B** განსაზღვრულია მაქსიმუმ 85°C -ზე გაცხელებული სასმელი წყლის უზრუნველსაყოფად საყოფაცხოვრებო და ტექნიკური მოხმარებისათვის. პროდუქტი განკუთვნილია ცენტრალური გათბობის დანადგარებთან კომბინაციაში გამოსაყენებლად.

ცხელი წყლის ავზი **VIH QL 75/2 B** განსაზღვრულია მაქსიმუმ 75°C -ზე გაცხელებული სასმელი წყლის უზრუნველსაყოფად საყოფაცხოვრებო და ტექნიკური მოხმარებისათვის. პროდუქტი განკუთვნილია გათბობის დანადგარებთან კომბინაციაში გამოსაყენებლად როგორც ცხელი წყლის ისე სასმელი წყლის გასაცხელებლად ცენტრალური გათბობის მოწყობილობებში.

მოხმარება გულისხმობს:

- თანდართული პროდუქტის მოქმედების, ისევე როგორც მისი სხვა კომპონენტების ინსტრუქციის გათვალისწინებას
- ინსტრუქციებში ჩამოთვლილი ყველა საინსპექციო და ტექნიკური მომსახურების მითითებების დაცვას.

სხვა გამოყენება, ვიდრე აღწერილია თანდართულ ინსტრუქციაში ან გამოყენება, რომელიც სცდება აღნიშნულ აღწერილობას, მოისაზრება არამიზნობრივ გამოყენებათ. არამიზნობრივი გამოყენება ასევე გულისხმობს ნებისმიერ კომერციულ ან საწარმოო გამოყენებას.

ფრთხილად!

ნებისმიერი არასწორი გამოყენება აკრძალულია.

1.2 ზოგადი უსაფრთხოების შენიშვნები

1.2.1 საფრთხე არასწორი ექსპლუატაციის გამო

არასწორი ექსპლუატაციის შემთხვევაში, შესაძლოა საფრთხე შეგექმნათ როგორც თქვენ, ისე გარშემომყოფებსა და კერძო საკუთრებას.

- ▶ ყურადღებით წაიკითხეთ ყველა თანდართული ინსტრუქცია, განსაკუთრებით

კი თავი "უსაფრთხოება" და მაფრთხილებელი მითითებები.

- ▶ განახორციელეთ მხილის ის საქმიანობა, რომელიც თანხართულ საექსპლუატაციო ინსტრუქციაშია აღწერილი.

1.2.2 პროდუქტში ან პროდუქტის შემოგარენში ცვლებების გამო სიცოცხლის საფრთხე

- ▶ არავითარ შემთხვევაში არ მოაშორეთ, გადაღუნოთ ან დაბლოკოთ უსაფრთხოების მოწყობილობები.
- ▶ არ მოახდინოთ უსაფრთხოების მოწყობილობების მანიპულირება.
- ▶ არ გააფუჭოთ ან მოხსნათ კომპონენტების ლუქები.
- ▶ არ შეიტანოთ ცვლილებები:
 - პროდუქტზე
 - წყლისა და დენის გაყვანილობებზე
 - უსაფრთხოების სარქველზე
 - გადინების ხაზებზე
 - სტრუქტურაში, რომელსაც შესაძლოა დანადგარის უსაფრთხო მოქმედებაზე ჰქონდეს გავლენა

1.2.3 დარღვეული იზოლაციით გამოწვეული მატერიალური ზარალი

- ▶ ყურადღება მიაქციეთ, რომ გაყვანილობებში არ წარმოიქმნას მექანიკური ძაბვა.
- ▶ ნუ ჩამოკიდებთ მილოვან გაყვანილობებზე ნივთებს (მაგ. ტანსაცმელი).

1.2.4 დარღვეული იზოლაციისას ქმედება

- ▶ დანადგარზე იზოლაციის დარღვევისას, დაუყოვნებლივ დაკეტეთ ცივი წყლის ჩამკეტი სარქველი.
- ▶ იზოლაცია განაახლებინეთ აღიარებულ სპეციალიზირებულ სახელოსნოს.

1.2.5 არასწორი ან მითოვებული ტექნიკური და სარემონტო სამუშაოების გამო, დაზიანების საფრთხე და კერძო საკუთრების დაზიანების რისკი

- ▶ არასოდეს ეცადოთ პროდუქტს თვითონ ჩაუტაროთ ტექნიკური ან სარემონტო სამუშაოები.
- ▶ ხარვეზები და დაზიანებები აღმოაფხვრევინეთ უშუალოდ სპეციალიზირებულ ხელოსანს.



1 უსაფრთხოება

- ▶ დაიცავით მითითებული ტექნიკური მომსახურების ინტერვალები.



დოკუმენტაციასთან არსებული შენიშვნები 2

2 დოკუმენტაციასთან არსებული შენიშვნები

2.1 გაითვალისწინეთ თანდართული დოკუმენტები

- ▶ აუცილებლად მიაქციეთ ყურადღება ყველა საოპერაციო და საინსტალაციო ინსტრუქციას, რომელიც თან ერთვის სისტემის კომპონენტებს.

2.2 შეინახეთ დოკუმენტაცია

- ▶ შემდგომი გამოყენებისათვის შეინახეთ ეს ინსტრუქცია, ისევე როგორც სხვა თანდართული ფაილები.

2.3 მოქმედების ვადა, ინსტრუქცია

ეს ინსტრუქცია მოქმედია მხოლოდ შემდეგი პროდუქტებისათვის:

პროდუქტი - არტიკულის ნომერი

VIH Q 75/2 B	0010025312, 0010025313
VIH QL 75/2 B	0010025314

3 პროდუქტის აღწერილობა

3.1 პროდუქტის აწყობა

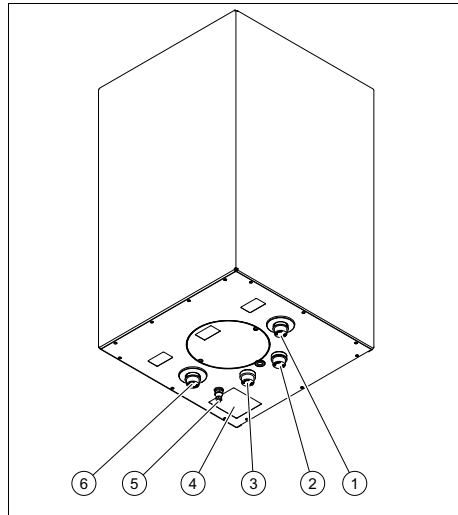

- | | |
|-----------------------|---|
| 1 ცხელი უკუდინება | 5 მილოვანი შლანგის |
| 2 ცივი წყლის კავშირი | სავენტილაციო თავაკი (მხოლოდ VIH Q 75/2 B) |
| 3 ცხელი წყლის კავშირი | 6 ცხელი დინება |
| 4 ქარხნული ნიშნული | |

VIH Q 75/2 B: პროდუქტი წარმოადგენს არაპირდაპირ გაცხელებულ ცხელი წყლის ავზს.

VIH QL 75/2 B: პროდუქტი არის სტრუქტურული შენახვის ავზი.





ცხელი წყლის ავზი გარედან დაფარულია თბოიზოლაციით. ცხელი წყლის ავზის კონტეინერი შედგება ემალირებული ფოლადისაგან. დამატებით, კოროზიისაგან დასაცავად, ავზი აღჭურვილია მაგნიუმის დამცავი ანოდით.

4 ექსპლუატაცია

3.2 ქარხნული ნიშნული

ქარხნული ნიშანი მოთავსებულია პროდუქტის ქვედა მხარეს.

3.2.1 VIH Q 75/2 B, VIH QL 75/2 B

მონაცემები ქარხნულ დასახელებაზე	მნიშვნელობა
VIH Q 75/2 B	ტიპის აღწერილობა
	სათავსოს კონტინენერი
	თბომცვლელი
	შრეობრივი ავზი
Vs [l] V [l]	ნომინალური მოცულობა
PD _{აქს} [კვ]	ცხელი წყლის მაქსიმალური ხანგრძლივი შესრულება
P _{აქს} [მპა(ბარ)]	დანადგარის მაქსიმალური საექსპლუატაციო წნევა
P _t [მპა(ბარი)]	ცხელი წყლის მაქსიმალური საექსპლუატაციო წნევა
T _{აქს} [°C]	მაქსიმალური საექსპლუატაციო ტემპერატურა
A [მ²]	თბომცვლელის ფართობი
qB,S [კვსთ/24სთ]	მზადყოფნის რეჟიმში ენერჯის მოხმარება
P1 [კვ]	ხანგრძლივი შესრულება
V [მ³/ათ]	ცხელი წყლის-ხანგრძლივი შესრულება
	წაიკითხეთ ინსტრუქცია!

მონაცემები ქარხნულ დასახელებაზე	მნიშვნელობა
	შტრიხკოდი სერიის ნომრით: 7. - 16. ციფრი: არტიკულის ნომერი 3. - 6. ციფრი: წარმოების თარიღი - 3. - 4. ციფრი: წელი - 5. - 6. ციფრი: კვირა
EN12897:2016	დასაშვები ნორმა

3.3 CE-საიდენტიფიკაციო ნომერი



CE-საიდენტიფიკაციო ნომრით დოკუმენტირდება, რომ პროდუქტი შეესაბამება მის ქარხნულ დასახელებას და აკმაყოფილებს ყველა აუცილებელ მოთხოვნასა და ნორმას.

შესაბამისობის დეკლარაციას შეგიძლიათ გაეცნოთ მწარმოებელთან.

4 ექსპლუატაცია

4.1 ცხელი წყლის ტემპერატურის დაყენება

- ▶ რეგულატორზე დააყენეთ სასურველი ცხელი წყლის ტემპერატურა.

პროდუქტის მოვლა 5

5 პროდუქტის მოვლა

- ▶ გაწმინდეთ პროდუქტის პანელი ნოტიო ჩვრითა და გამხსნელისაგან თავისუფალი საპნით.
- ▶ არ გამოიყენოთ სპრეი, აბრაზიული, სარეცხი, გამხსნელი ან ქლორის შემცველი საწმენდი საშუალებები.

6 ტექნიკური მომსახურება

პროდუქტის ხანგრძლივი ექსპლუატაციის, უსაფრთხოებისა და საიმედოობის წინაპირობას, სპეციალიზირებული ხელოსნის მიერ მისი რეგულარული ტექნიკური მომსახურება წარმოადგენს.

- ▶ უსაფრთხოების სარქველი ყოველწლიურად შეამოწმებინეთ სპეციალიზირებულ ხელოსანს.
- ▶ ექსპლუატაციაში ჩაშვებიდან 2 წელიწადში, სპეციალიზირებულ ხელოსანს ყოველწლიურად შეამოწმებინეთ ცხელი წყლის ავზის მაგნიუმის დამცავი ანოდი.

თუ მაგნიუმის დამცავი ანოდი 60 %-ით არის გამოყენებული, საჭიროა სპეციალიზირებული ხელოსნის მიერ მისი გამოცვლა. თუ გამოცვლის დროს გამოვლინდება ავზში მაგნიუმის დამცავი ანოდის დაბინძურება, საჭიროა ავზის გაწმენდა სპეციალიზირებული ხელოსნის მიერ.

7 მეორადი გადაშუშავება და გადაყრა

- ▶ დატოვეთ შეფუთვა სპეციალიზირებული ხელოსნის განკარგულებაში, რომელმაც დააინსტალირა პროდუქტი.



■ თუ პროდუქტი მონიშნულია შემდეგი მაჩვენებლით:

- ▶ არ გადააგდოთ ეს პროდუქტი საყოფაცხოვრებო ნაგავთან ერთად..
- ▶ ამის ნაცვლად მიიტანეთ პროდუქტი ელექტრო ან ძველი ელექტრო დაზარალების შემგროვებელ პუნქტში.



■ თუ პროდუქტი შეიცავს ელემენტებს, რომელიც შემდეგი ნიშნით არის აღნიშნული, ეს ნიშნავს, რომ ეს ელემენტები შესაძლოა შეიცავდეს ჯანმრთელობისა და გარემოსათვის საზიანო ნივთიერებებს.

- ▶ ასეთ შემთხვევაში, ელემენტები გადახარეთ მათთვის განკუთვნილ შეგროვების ადგილზე.

8 პროდუქტის საბოლოოდ ამოღება ექსპლუატაციიდან

- ▶ უზრუნველყავით, რომ პროდუქტის ექსპლუატაციიდან ამოღება კვალიფიცირებული ხელოსნის მიერ მოხდეს.

9 გარანტია

მწარმოებლის გარანტიასთან დაკავშირებულ ინფორმაციებს იხილავთ Country specifics.

10 კლიენტთა მომსახურება

ჩვენი კლიენტთა მომსახურების შესახებ საკონტაქტო მონაცემები შეგიძლიათ იხილოთ უკანა გვერდზე ან ჩვენს ვებ-გვერდზე.

Мазмұны

Пайдалану нұсқаулығы

Мазмұны

1	Қауіпсіздік.....	57
1.1	Мақсатына сай пайдалану	57
1.2	Қауіпсіздік туралы жалпы нұсқаулар.....	57
2	Құжаттамаға қатысты нұсқаулар	59
2.1	Қолданыстағы құжаттамаға назар аударыңыз	59
2.2	Құжаттаманы сақтаңыз.....	59
2.3	Осы нұсқаулықты қолдану аясы.....	59
3	Өнімнің сипаттамасы	59
3.1	Өнім құрылымы	59
3.2	Зауыттық тақтайша	60
3.3	СЕ белгісі	60
4	Пайдалану	60
4.1	Ыстық су температурасын орнату	60
5	Құрылғыны күту	60
6	Техникалық қызмет көрсету	60
7	Қайта өңдеу және утилизациялау	61
8	Өнімді түпкілікті пайдаланудан шығару	61
9	Көпілдік.....	61
10	Сервистік қызмет	61

1 Қауіпсіздік

1.1 Мақсатына сай пайдалану

Дұрыс емес пайдаланғанда немесе мақсатына сай пайдаланбағанда пайдаланушының немесе үшінші тұлғалардың өміріне мен денсаулығына қауіп төнуі, құрылғы немесе басқа мүлік зақымдалуы мүмкін.

Жылы су температурасы **VIH Q 75/2 B** үйлерде максималдық 85 °C дейін жылыған суды үйле және кәсіпорындарда сақтауға арналған. Өнім үй құрылғылары орталық жылыту жабдықтарына арналған.

Жылы су температурасы **VIH Q 75/2 B** үйлерде максималдық 75 °C дейін жылыған суды үйле және кәсіпорындарда сақтауға арналған. Өнім жылыту суын және ішетін суды жылытатын үй құрылғыларымен орталық жылыту жабдықтарына арналған.

Мақсатқа сай пайдалану мыналарды қамтиды:

- жинақтағы өнімдің және жабдықтың басқа компоненттеріндегі

- пайдалану нұсқаулықтарын ескеру
- нұсқауларда көрсетілген барлық қарауларды және техникалық қызмет көрсетуді орындау.

Осы нұсқаулықтағыдан ерекшеленетін кез келген пайдалану немесе осында сипатталғанның шеңберінен шығатын пайдалану дұрыс емес деп есептеледі. Кез келген тікелей коммерциялық және өнеркәсіптік пайдалану дұрыс емес болып табылады.

Назар аударыңыз!

Кез келген дұрыс емес пайдалануға тыйым салынған.

1.2 Қауіпсіздік туралы жалпы нұсқаулар

1.2.1 Қате басқару арқылы қауіп

Қате басқару арқылы өзіңізді және басқаларды қауіп астына салып зияндардың алдын аласыз.

- ▶ Осы пайдалану нұсқаулығын оқып барлық тиісті құжаттарды мұқият оқып алыңыз, әсіресе "Қауіпсіздік" пен ескерту нұсқаулары тарауын.
- ▶ Тек осы пайдалану нұсқаулығында сипатталған әрекеттерді жасаңыз.



1 Қауіпсіздік

1.2.2 Өнімдегі немесе жоба аймағындағы өзгерістерге байланысты өмірге төнетін қауіп

- ▶ Қауіпсіздік аспаптарын алып қоймаңыз, өткізбеңіз немесе бұғаттамаңыз.
- ▶ Сақтандырғыш құрылғыларды ашпаңыз.
- ▶ Құрамдастардың пломбаларын жұлып алмаңыз және алып тастамаңыз.
- ▶ Ешбір өзгерістер енгізбеңіз:
 - өнімде
 - су құбырлары мен тоқ сымдарында
 - сақтандырғыш клапанда
 - су ағатын құбырларда
 - өнімнің сенімділігіне әсер етуі мүмкін осы құрылыстық шарттарға

1.2.3 Бітеуісіздіктер арқылы материалдық зияндар

- ▶ Қосу құбырларында механикалық кернеулер пайда болмауына көз жетізіңіз.
- ▶ Құбырларда ешқандай жүк аспаңыз (мысалы, киім).

1.2.4 Бітеуісіздік болғанда жасалатын әрекеттер

- ▶ Жабдықта бітеуісіздік болғанда салқы су жабу клапанын дереу жабыңыз.
- ▶ Бітеуісіздіктерді білікті маманды шеберхана арқылы жойыңыз.

1.2.5 Дұрыс емес немесе жеткіліксіз техникалық қызмет көрсету және жөндеу нәтижесінде травмалар алу және жабдықты зақымдау қаупі бар

- ▶ Ешқашан өнімге қызмет көрсетуге немесе оны жөндеуге әрекет жасамаңыз.
- ▶ Ақауларды және зақымдарды маман дереу түзетуі керек.
- ▶ Ұсынылған техникалық қызмет көрсету кезеңділігін сақтаңыз.



Құжаттамаға қатысты нұсқаулар 2

2 Құжаттамаға қатысты нұсқаулар

2.1 Қолданыстағы құжаттамаға назар аударыңыз

- ▶ Жүйенің құрамдастарымен бірге берілетін бүкіл пайдалану туралы нұсқауларды орындаңыз.

2.2 Құжаттаманы сақтаңыз

- ▶ Осы нұсқауларды және олармен байланысты барлық құжаттарды кейін пайдалану үшін сақтаңыз.

2.3 Осы нұсқаулықты қолдану аясы

Бұл нұсқаулық келесі өнімдерге қатысты:

Өнім - артикулдық нөмір

VIN Q 75/2 B	0010025312, 0010025313
VIN QL 75/2 B	0010025314

3 Өнімнің сипаттамасы

3.1 Өнім құрылымы

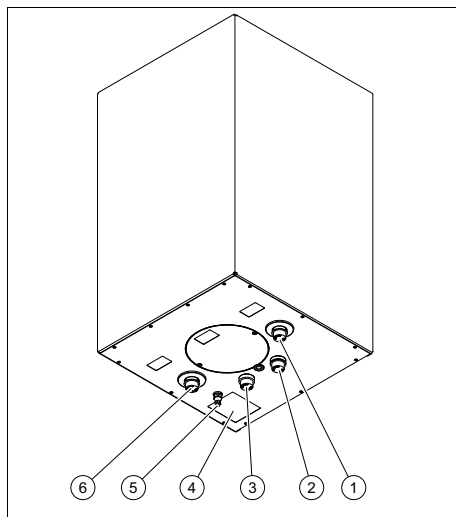

- | | |
|-------------------------|--|
| 1 Жинақтағыш кері ағымы | 5 Змеевиктің ауа шығары ниппелі (тек VIN Q 75/2 B) |
| 2 Суық су қосқышы | 6 Жинақтағыш кіріс ағымы |
| 3 Жылы су қосқышы | |
| 4 Зауыттық тақтайша | |

VIN Q 75/2 B: Өнім бұл жанама жылытылатын жылы су жинақтағышы.

VIN QL 75/2 B: Өнім бұл қабаттық жүктелу жинақтағышы.

Жылы су жинақтағыштары сыртында жылу оқшаулауын бар. Жылы су жинақтағышының ыдыстары эмальдалған болатты құрайды.





Қосымша тот басудан қорғау ретінде ыдыста магнезий қорғағыш аноды бар.

4 Пайдалану

3.2 Зауыттық тақтайша

Зауыттық тақтайша өнімнің төменгі жағында орналасқан.

3.2.1 VIN Q 75/2 B, VIN QL 75/2 B

Зауыттық тақтайшада көрсетілген	Маңыздылық
VIN Q 75/2 B	Түр белгісі
	Жинақтағыш қорабы
	Жылы алмастырғышы
	Қабаттық жүктелу жинақтағышы
Vs [l] V [l]	Атаулы көлем
PD _{макс} [кВт]	максималдық жылы су ұзақ уақыт қуаты
P _{макс} [Мпа(бар)]	максималдық жұмыс қысымы жабдықта
P _i [Мпа(бар)]	Максималдық жұмыс қысымы жылы су
T _{макс} [°C]	максималдық жұмыс температурасы
A [м ²]	Жүзі жылу алмастырғышы
qB,S [Втсағ/24сағ]	Дайындық энергия пайдалануы
P1 [кВт]	Ұзақ уақыттық қуат
V [м ³ /сағ]	Жылы су ұзақ уақыт қуаты
	Нұсқаулықты оқыңыз!
	Штрих-код және сериялық нөмір: 7. - 16. нөмірлері: артикулды нөмір 3. - 6. нөмірлері: өндіру күні – 3. - 4. нөмірлері: жыл – 5. - 6. нөмірлері: апта
EN12897:2016	Рұқсат ету нормасы

3.3 CE белгісі



CE белгісінің көмегімен өнімдер зауыттық тақтайшаға сай сәйкес директивалардың негізгі талаптарына сай екені құжат бойынша расталады.

Сәйкестік декларациясымен өндірушіде хабарласуға болады.

4 Пайдалану

4.1 Ыстық су температурасын орнату

- ▶ Жылыту құрылғысында немесе реттегіште жылы су температурасын реттеңіз.

5 Құрылғыны күту

- ▶ Бетін ылғалды шүберекпен және құрамында еріткіш жоқ сабынның азғантай мөлшерімен тазалаңыз.
- ▶ Аэрозольдарды, абразивтік тазалағыш заттарды, жуғыш заттарды, еріткіштерді немесе құрамында хлор бар тазалағыш заттарды пайдаланбаңыз.

6 Техникалық қызмет көрсету

Өнімнің ұзақ уақыт жұмысқа дайындығын, қауіпсіздігін, сенімділігін және ұзақ уақыт жұмыс істеуінің алғышарты бұл өнімге маман арқылы жүйелік ретте қызмет көрсету.

- ▶ Қауіпсіздік клапанына маман арқылы жыл сайын қызмет көрсетіңіз.
- ▶ Жылы су жинақтағышын іске қосқаннан соң 2 жыл өткенде дыл

Қайта өңдеу және утилизациялау 7

сайын магнезий қорғағыш анодқа маман арқылы қызмет көрсетіңіз.

Егер магнезий қорғағыш анод 60 % қолданған болса, онда маман магнезий қорғағыш анодты алмастыруы қажет. Егер ол магнезий қорғағыш анодты алмастырғанда ыдыста ластарды тапса, онда маман ыдысты шаюі қажет.

7 Қайта өңдеу және утилизациялау

- ▶ Ораманы утилизациялауды өнімді орнатқан маманға жүктеңіз.



■ Егер өнім осы белгімен белгіленген болса:

- ▶ Бұл жағдайда өнімді үй қоқысына тастамаңыз.
- ▶ Оның орнына өнімді ескі электр мен электрон құрылғыларды жинау жайына тапсырыңыз.



■ Егер өнімдегі батареяларда осы белгілер болса онда оларда денсаулық пен қорғашған орта үшін зиянды заттектер бар болады.

- ▶ Бұл жағдайда батареяларды жинау жайына тапсырыңыз.

8 Өнімді түпкілікті пайдаланудан шығару

- ▶ Өкілетті маман өнімді жұмыстан шығаруын қамтамасыз етіңіз.

9 Кепілдік

Өндіруші туралы мәліметтерді Country specifics тармағында табасыз.

10 Сервистік қызмет

Бүздің клиенттер қызметіміздің хабарласу деректерін кері бетте немесе біздің вебторабымызда табасыз.

Inhoudsopgave

Gebruiksaanwijzing

Inhoudsopgave

1	Veiligheid	63
1.1	Reglementair gebruik.....	63
1.2	Algemene veiligheidsinstruc- ties	63
2	Aanwijzingen bij de documentatie	65
2.1	Aanvullend geldende documenten in acht nemen	65
2.2	Documenten bewaren.....	65
2.3	Geldigheid van de handleiding ...	65
3	Productbeschrijving	65
3.1	Opbouw van het product.....	65
3.2	Typeplaatje	66
3.3	CE-markering.....	66
4	Bedrijf	66
4.1	Warmwatertemperatuur instellen.....	66
5	Product onderhouden	66
6	Onderhoud	66
7	Recycling en afvoer	67
8	Product definitief buiten bedrijf stellen	67
9	Garantie	67
10	Serviceteam	67



1 Veiligheid

1.1 Reglementair gebruik

Er kan bij ondeskundig of oneigenlijk gebruik gevaar ontstaan voor lijf en leven van de gebruiker of derden resp. schade aan het product en andere voorwerpen.

De boiler **VIH Q 75/2 B** is ontworpen om tot maximaal 85°C opgewarmd drinkwater in huishoudens en bedrijven ter beschikking te houden. Het product is bedoeld voor de combinatie met CV-toestellen in CV-installaties.

De boiler **VIH QL 75/2 B** is ontworpen om tot maximaal 75°C opgewarmd drinkwater in huishoudens en bedrijven ter beschikking te houden. Het product is bedoeld voor de combinatie met CV-toestellen, die zowel CV-water als ook drinkwater opwarmen, in CV-installaties.

Het reglementaire gebruik houdt in:

- het naleven van de meegeleverde gebruiksaanwijzingen van het product alsook van alle andere componenten van de installatie
- het naleven van alle in de handleidingen vermelde in-

spectie- en onderhoudsvoorwaarden.

Een ander gebruik dan het in deze handleiding beschreven gebruik of een gebruik dat van het hier beschreven gebruik afwijkt, geldt als niet reglementair. Als niet reglementair gebruik geldt ook ieder direct commercieel of industrieel gebruik.

Attentie!

Ieder misbruik is verboden.

1.2 Algemene veiligheidsinstructies

1.2.1 Gevaar door foute bediening

Door foute bediening kunt u zichzelf en anderen in gevaar brengen en materiële schade veroorzaken.

- ▶ Lees deze handleiding en alle andere documenten die van toepassing zijn zorgvuldig, vooral het hoofdstuk "Veiligheid" en de waarschuwingen.
- ▶ Voer alleen de werkzaamheden uit waarover deze gebruiksaanwijzing aanwijzingen geeft.





1 Veiligheid

1.2.2 Levensgevaar door veranderingen aan het product of in de omgeving van het product

- ▶ Verwijder, overbrug of blokkeer in geen geval de veiligheidsinrichtingen.
- ▶ Manipuleer geen veiligheidsinrichtingen.
- ▶ Vernietig of verwijder geen verzegelingen van componenten.
- ▶ Breng geen veranderingen aan:
 - aan het product
 - aan de toevoerleidingen voor water en stroom
 - aan de veiligheidsklep
 - aan de afvoerleidingen
 - aan bouwconstructies die de gebruiksveiligheid van het product kunnen beïnvloeden

1.2.3 Materiële schade door lekkage

- ▶ Zorg ervoor dat aan de aansluitleidingen geen mechanische spanningen ontstaan.
- ▶ Hang geen lasten aan de buizen (bijv. kleding).

1.2.4 Wat te doen bij lekken

- ▶ Sluit bij lekken aan de installatie onmiddellijk de koudwaterstopkraan.

- ▶ Laat het lek door een erkende installateur verhelpen.

1.2.5 Verwondingsgevaar en gevaar voor materiële schade door ondeskundig of niet-uitgevoerd onderhoud en ondeskundige of niet-uitgevoerde reparatie

- ▶ Probeer nooit om zelf onderhoudswerk of reparaties aan uw product uit te voeren.
- ▶ Laat storingen en schade onmiddellijk door een installateur verhelpen.
- ▶ Neem de opgegeven onderhoudsintervallen in acht.



Aanwijzingen bij de documentatie 2

2 Aanwijzingen bij de documentatie

2.1 Aanvullend geldende documenten in acht nemen

- ▶ Neem absoluut alle gebruiksaanwijzingen die bij de componenten van de installatie worden meegeleverd in acht.

2.2 Documenten bewaren

- ▶ Bewaar deze handleiding alsook alle documenten die van toepassing zijn voor het verdere gebruik.

2.3 Geldigheid van de handleiding

Deze handleiding geldt uitsluitend voor de volgende producten:

Productartikelnummer

VIH Q 75/2 B	0010025312, 0010025313
VIH QL 75/2 B	0010025314

3 Productbeschrijving

3.1 Opbouw van het product

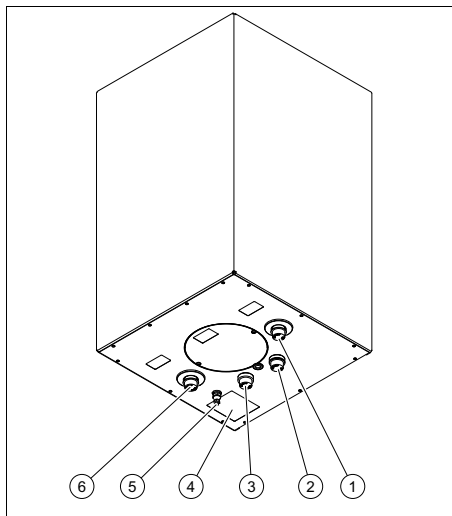

- | | |
|------------------------|---|
| 1 Boilerretour | 5 Ontluchtingsnippel van de spiraalbuis (alleen VIH Q 75/2 B) |
| 2 Koudwateraansluiting | 6 Boileraanvoer |
| 3 Warmwateraansluiting | |
| 4 Typeplaatje | |

VIH Q 75/2 B: het product is een indirect verwarmde warmwaterboiler.

VIH QL 75/2 B: het product is een geïsoleerde boiler.



De warmwaterboilers zijn van buiten van een warmte-isolatie voorzien. Het reservoir van de warmwaterboiler bestaat uit geëmailleerd staal. Als bijkomende corrosiebescherming heeft het reservoir een magnesiumbeschermingsanode.

4 Bedrijf

3.2 Typeplaatje

Het typeplaatje bevindt zich aan de onderkant van het product.

3.2.1 VIH Q 75/2 B, VIH QL 75/2 B

Gegevens op het typeplaatje	Betekenis
VIH Q 75/2 B	Typeaanduiding
	Boilervat
	Warmtewisselaar
	Gelaagde boiler
Vs [l] V [l]	Nominaal volume
PD _{max} [kW]	Maximale continuvermogen warm water
P _{max} [Mpa(bar)]	Maximale bedrijfsdruk installatie
P _t [Mpa(bar)]	Maximale bedrijfsdruk warm water
T _{max} [°C]	Maximale bedrijfstemperatuur
A [m ²]	Oppervlak warmtewisselaar
qB,S [kWh/24h]	Energieverbruik standby
P1 [kW]	Continuvermogen
V [m ³ /h]	Continuvermogen warm water
	Handleiding lezen!
 Serial-No. 21054500100028300006000001N4 21054500100028300006000001N4	Barcode met serienummer: 7e - 16e cijfer: artikelnummer 3e - 6e cijfer: productiedatum – 3e - 4e cijfer: jaar – 5e - 6e cijfer: week
EN12897:2016	Toelatingsnorm

3.3 CE-markering



Met de CE-markering wordt aangegeven dat de producten volgens het typeplaatje voldoen aan de fundamentele vereisten van de geldende richtlijnen.

De conformiteitsverklaring kan bij de fabrikant geraadpleegd worden.

4 Bedrijf

4.1 Warmwatertemperatuur instellen

- ▶ Stel de warmwatertemperatuur op het CV-toestel of op de thermostaat in.

5 Product onderhouden

- ▶ Reinig de mantel met een vochtige doek en een beetje oplosmiddelvrije zeep.
- ▶ Gebruik geen sprays, geen schuurmiddelen, afwasmiddelen, oplosmiddel- of chloorhoudende reinigingsmiddelen.

6 Onderhoud

Voorwaarde voor permanente inzetbaarheid en betrouwbaarheid en lange levensduur van het product is het regelmatige onderhoud van het product door de installateur.

- ▶ Laat jaarlijks het overstortventiel door de installateur onderhouden.
- ▶ Laat na 2 jaar vanaf ingebruikneming van de warmwaterboiler jaarlijks de magnesiumbeschermingsanode door de installateur onderhouden.

Als de magnesiumbeschermingsanode voor 60% verbruikt is, dan moet de installateur de magnesiumbeschermingsanode vervangen. Als hij bij het vervangen van

de magnesiumbeschermingsanode verontreinigingen in het reservoir vaststelt, dan moet de installateur het reservoir spoelen.

7 Recycling en afvoer

- ▶ Laat de verpakking door de installateur afvoeren die het product geïnstalleerd heeft.



■ Als het product met dit teken is aangeduid:

- ▶ Gooi het product in dat geval niet met het huisvuil weg.
- ▶ Geeft het product in plaats daarvan af bij een inzamelpunt voor oude elektrische of elektronische apparaten.



■ Als het product batterijen bevat die met dit teken gekenmerkt zijn, kunnen de batterijen substanties bevatten die schadelijk zijn voor gezondheid en milieu.

- ▶ Breng de batterijen in dat geval naar een inzamelpunt voor batterijen.

8 Product definitief buiten bedrijf stellen

- ▶ Zorg ervoor dat een geautoriseerde installateur het product buiten bedrijf stelt.

9 Garantie

Informatie over de fabrieksgarantie vindt u in de Country specifics.

10 Serviceteam

De contactgegevens van onze klantenservice vindt u aan de achterkant of op onze website.

Spis treści

Instrukcja obsługi

Spis treści

1	Bezpieczeństwo	69
1.1	Użytkowanie zgodne z przeznaczeniem.....	69
1.2	Ogólne informacje na temat bezpieczeństwa	69
2	Wskazówki dotyczące dokumentacji.....	71
2.1	Przestrzegać dokumentacji dodatkowej.....	71
2.2	Przechowywanie dokumentów	71
2.3	Zakres stosowalności instrukcji.....	71
3	Opis produktu.....	71
3.1	Budowa produktu.....	71
3.2	Tabliczka znamionowa	72
3.3	Znak CE	72
4	Eksploatacja.....	72
4.1	Ustawianie temperatury ciepłej wody	72
5	Pielęgnacja produktu	72
6	Konserwacja	72
7	Recykling i usuwanie odpadów	73
8	Ostateczne wyłączenie produktu z eksploatacji	73
9	Gwarancja	73
10	Serwis techniczny	73

1 Bezpieczeństwo

1.1 Użytkowanie zgodne z przeznaczeniem

W przypadku nefachowego lub niezgodnego z przeznaczeniem zastosowania, mogą wystąpić niebezpieczeństwa dla zdrowia i życia użytkownika lub osób trzecich bądź zakłócenia działania produktu i inne szkody materialne.

Zasobnik c.w.u. **VIH Q 75/2 B** służy do udostępniania wody użytkowej podgrzanej do maksymalnie 85°C w gospodarstwach domowych i obiektach użytkowych. Produkt jest przewidziany do połączenia z kotłami grzewczymi w instalacjach centralnego ogrzewania.

Zasobnik c.w.u. **VIH QL 75/2 B** służy do udostępniania wody użytkowej podgrzanej do maksymalnie 75°C w gospodarstwach domowych i obiektach użytkowych. Produkt jest przewidziany do połączenia z kotłami grzewczymi w instalacjach centralnego ogrzewania, podgrzewającymi wodę grzewczą oraz użytkową.

Użytkowanie zgodne z przeznaczeniem obejmuje:

- przestrzeganie dołączonych instrukcji obsługi produktu

- oraz wszystkich innych podzespołów instalacji
- przestrzeganie wszystkich warunków przeglądów i konserwacji wyszczególnionych w instrukcjach.

Zastosowanie inne od opisanego w niniejszej instrukcji lub wykraczające poza opisany zakres jest niezgodne z przeznaczeniem. Niezgodne z przeznaczeniem jest również każde bezpośrednie zastosowanie w celach komercyjnych lub przemysłowych.

Uwaga!

Zabrania się wszelkiego użytkowania niezgodnego z przeznaczeniem.

1.2 Ogólne informacje na temat bezpieczeństwa

1.2.1 Niebezpieczeństwo związane z nieprawidłową obsługą

Nieprawidłowa obsługa powoduje zagrożenia dla użytkownika oraz innych osób, a także może doprowadzić do strat materialnych.

- ▶ Należy dokładnie przeczytać niniejszą instrukcję oraz wszystkie dokumenty dodatkowe, w szczególności rozdział „Bezpieczeństwo” i wskazówki ostrzegawcze.



1 Bezpieczeństwo

- ▶ Należy wykonać te czynności, które są opisane w niniejszej instrukcji obsługi.

1.2.2 Zagrożenie życia wskutek wprowadzenia zmian w produkcji lub jego otoczeniu

- ▶ Nigdy nie usuwać, mostkować ani blokować urządzeń zabezpieczających.
- ▶ Nie manipulować przy urządzeniach zabezpieczających.
- ▶ Nie niszczyć elementów ani nie usuwać z nich plomb.
- ▶ Nie wprowadzać żadnych zmian:
 - przy produkcji
 - na przewodach doprowadzających wodę i prąd
 - przy zaworze bezpieczeństwa
 - przy przewodach odpływowych
 - przy częściach budynków, które mogą mieć wpływ na bezpieczeństwo eksploatacji produktu

1.2.3 Szkody materialne wskutek nieszczelności

- ▶ Zwrócić uwagę, aby w przewodach przyłączeniowych nie powstawały naprężenia mechaniczne.
- ▶ Nie obciążać przewodów rurowych (np. odzieżą).

1.2.4 Postępowanie w przypadku nieszczelności

- ▶ W przypadku nieszczelności układu natychmiast zamknąć zawór odcinający zimnej wody.
- ▶ Zlecić usunięcie nieszczelności autoryzowanemu zakładowi specjalistycznemu.

1.2.5 Niebezpieczeństwo obrażeń ciała i ryzyko strat materialnych w wyniku nieprawidłowej konserwacji i naprawy bądź ich zaniechania.

- ▶ Nigdy nie przeprowadzać samodzielnie prac konserwacyjnych lub napraw przy produkcji.
- ▶ Zlecić instalatorowi usunięcie usterek i uszkodzeń.
- ▶ Przestrzegać przepisowych cykli konserwacji.



Wskazówki dotyczące dokumentacji 2

2 Wskazówki dotyczące dokumentacji

2.1 Przestrzegać dokumentacji dodatkowej

- ▶ Bezwzględnie przestrzegać wszystkich instrukcji obsługi dołączonych do podzespołów układu.

2.2 Przechowywanie dokumentów

- ▶ Zachować niniejszą instrukcję oraz wszystkie dokumenty dodatkowe do późniejszego wykorzystania.

2.3 Zakres stosowalności instrukcji

Niniejsza instrukcja dotyczy wyłącznie następujących produktów:

Produkt - numer artykułu

VIH Q 75/2 B	0010025312, 0010025313
VIH QL 75/2 B	0010025314

3 Opis produktu

3.1 Budowa produktu

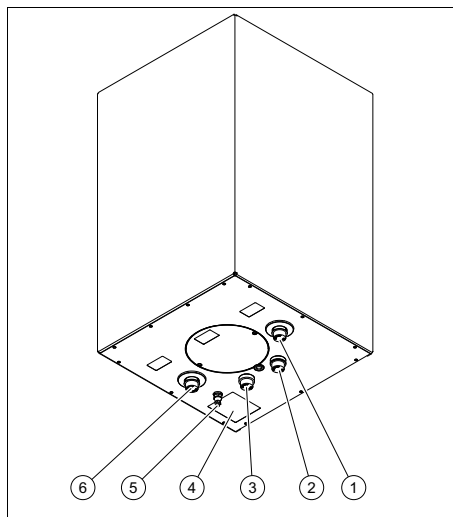

- | | |
|------------------------------------|---|
| 1 Powrót zasobnika | 5 Złączka odpowietrzania węzownicy rurowej (tylko VIH Q 75/2 B) |
| 2 Przyłącze zimnej wody | 6 Zasilanie zasobnika |
| 3 Przyłącze ciepłej wody użytkowej | |
| 4 Tabliczka znamionowa | |

VIH Q 75/2 B: produkt to ogrzewany pośrednio zasobnik ciepłej wody.

VIH QL 75/2 B: produkt to zasobnik warstwowy.





Zasobniki c.w.u. są wyposażone od zewnątrz w izolację cieplną. Zbiornik zasobnika c.w.u. jest wykonany ze stali emaliowanej. Jako dodatkowe zabezpieczenie, w zasobniku zastosowano magnezową anodę ochronną.

4 Eksploatacja

3.2 Tabliczka znamionowa

Tabliczka znamionowa znajduje się na spodzie produktu.

3.2.1 VIH Q 75/2 B, VIH QL 75/2 B

Dane na tabliczce znamionowej	Znaczenie
VIH Q 75/2 B	Oznaczenie typu
	Zasobnik
	Wymiennik ciepła
	Zasobnik warstwowy
Vs [l] V [l]	Objętość nominalna
PD _{maks.} [kW]	maksymalna wydajność stała ciepłej wody
P _{maks.} [MPa(bar)]	maksymalne ciśnienie robocze instalacji
P _t [MPa(bar)]	maksymalne ciśnienie robocze ciepłej wody
T _{maks.} [°C]	Maksymalna temperatura pracy
A [m ²]	Powierzchnia wymiennika ciepła
qB,S [kWh/24 h]	Zużycie energii w stanie gotowości
P1 [kW]	Moc ciągła
V [m ³ /h]	Moc stała przygotowywania ciepłej wody użytkowej
	Przeczytać instrukcję!
 Serial No. 2105450010002830006000001N4 2105450010002830006000001N4	Kod kreskowy z numerem serii: 7.–16. cyfra: numer artykułu 3.–6. cyfra: data produkcji – 3.–4. cyfra: rok – 5.–6. cyfra: tydzień
EN 12897:2016	Norma dopuszczająca

3.3 Znak CE



Oznaczenie CE dokumentuje, że produkty zgodne z etykietą spełniają podstawowe wymagania właściwych dyrektyw.

Deklaracja zgodności jest dostępna do wglądu u producenta.

4 Eksploatacja

4.1 Ustawianie temperatury ciepłej wody

- ▶ Ustawić temperaturę ciepłej wody na kotle grzewczym lub na regulatorze.

5 Pielęgnacja produktu

- ▶ Obudowę czyścić wyłącznie za pomocą wilgotnej szmatki oraz niewielkiej ilości mydła niezawierającego rozpuszczalników.
- ▶ Nie stosować środków w aerozolu, środków rysujących powierzchnię, płynów do mycia naczyń ani środków czyszczących zawierających rozpuszczalniki lub chlor.

6 Konserwacja

Warunkiem ciągłej gotowości do pracy, bezpieczeństwa, niezawodności i długiej trwałości produktu, jest regularna konserwacja produktu przez instalatora.

- ▶ Co roku należy zlecać konserwację zaworu bezpieczeństwa instalatorowi.
- ▶ Po 2 latach po uruchomieniu zasobnika ciepłej wody użytkowej, zlecić instalatorowi konserwację magnezowej anody ochronnej.

Gdy magnezowa anoda ochronna jest zużyta w 60%, instalator musi ją wymienić. Jeżeli podczas wymiany magnezowej

Recykling i usuwanie odpadów 7

anody ochronnej instalator stwierdzi zanieczyszczenia w zasobniku, powinien przepłukać zasobnik.

7 Recykling i usuwanie odpadów

- ▶ Utylizację opakowania zlecić instalatorowi, który zainstalował produkt.



■ Jeśli produkt jest oznaczony tym znakiem:

- ▶ W tym przypadku nie wolno utylizować produktu z odpadami domowymi.
- ▶ Produkt należy natomiast przekazać do punktu zbiórki starych urządzeń elektrycznych i elektronicznych.



■ Jeżeli produkt zawiera baterie, które są oznaczone tym znakiem, to jest to sygnał, że baterie mogą zawierać substancje zagrażające zdrowiu i środowisku.

- ▶ W takiej sytuacji należy utylizować baterie w punkcie zbiórki baterii.

8 Ostateczne wyłączenie produktu z eksploatacji

- ▶ Zadbać, aby produkt został wycofany z eksploatacji przez autoryzowanego instalatora.

9 Gwarancja

Informacje o gwarancji producenta są podane w Country specifics.

10 Serwis techniczny

Dane kontaktowe naszego serwisu podane są na odwrocie lub na naszej stronie internetowej.

Conteúdo

Manual de instruções

Conteúdo

1	Segurança	75
1.1	Utilização adequada	75
1.2	Advertências gerais de segurança	75
2	Notas relativas à documentação	77
2.1	Atenção aos documentos a serem respeitados	77
2.2	Guardar os documentos	77
2.3	Validade do manual	77
3	Descrição do produto.....	77
3.1	Estrutura do aparelho	77
3.2	Chapa de características.....	78
3.3	Símbolo CE.....	78
4	Serviço.....	78
4.1	Definir a temperatura da água quente.....	78
5	Conservar o produto	78
6	Manutenção.....	78
7	Reciclagem e eliminação	79
8	Colocar o produto definitivamente fora de funcionamento	79
9	Garantia	79
10	Serviço de apoio ao cliente	79

1 Segurança

1.1 Utilização adequada

Uma utilização incorreta ou indevida pode resultar em perigos para a vida e a integridade física do utilizador ou de terceiros e danos no produto e noutros bens materiais.

O acumulador de água quente sanitária **VIH Q 75/2 B** foi concebido para produzir água de consumo aquecida a uma temperatura máxima de 85 °C para consumo doméstico e em estabelecimentos comerciais. O produto destina-se a ser combinado com aquecedores em sistemas de aquecimento central.

O acumulador de água quente sanitária **VIH QL 75/2 B** foi concebido para produzir água de consumo aquecida a uma temperatura máxima de 75 °C para consumo doméstico e em estabelecimentos comerciais. O produto destina-se a ser combinado com aquecedores, que aquecem água do circuito de aquecimento e água potável, em sistemas de aquecimento central.

A utilização adequada abrange o seguinte:

- a observância das instruções de uso do produto e de todos

os outros componentes da instalação, fornecidas juntamente

- o cumprimento de todas as condições de inspeção e manutenção contidas nos manuais.

Uma outra utilização que não a descrita no presente manual ou uma utilização que vá para além do que é aqui descrito é considerada incorreta. Do mesmo modo, qualquer utilização com fins diretamente comerciais e industriais é considerada incorreta.

Atenção!

Está proibida qualquer utilização indevida.

1.2 Advertências gerais de segurança

1.2.1 Perigo devido a operação incorreta

Devido à operação incorreta pode colocar-se em risco a si próprio e a terceiros, assim como provocar danos materiais.

- ▶ Leia cuidadosamente o presente manual e todos os documentos a serem respeitados, em particular o capítulo "Segurança" e as indicações de aviso.
- ▶ Realize apenas as atividades para as quais as presentes



1 Segurança

instruções de uso dão orientação.

1.2.2 Perigo de vida devido a alterações no aparelho ou na área circundante do aparelho

- ▶ Nunca remova, neutralize ou bloqueie os dispositivos de segurança.
- ▶ Nunca manipule os dispositivos de segurança.
- ▶ Nunca destrua nem remova os selos dos componentes.
- ▶ Não proceda a alterações:
 - no produto
 - nos tubos de alimentação de água e de corrente
 - na válvula de segurança
 - nos tubos de descarga
 - em circunstâncias que possam ter influência na segurança de funcionamento do aparelho

1.2.3 Danos materiais devido a fugas

- ▶ Certifique-se de que não existem quaisquer tensões mecânicas nos tubos de ligação.
- ▶ Não pendure cargas (por ex. vestuário) nos tubos.

1.2.4 Comportamento a ter em caso de fugas

- ▶ No caso de fugas na instalação, feche de imediato a válvula de corte da água fria.
- ▶ Solicite a uma oficina especializada reconhecida que elimine as fugas.

1.2.5 Perigo de ferimentos e risco de danos materiais devido a uma manutenção e uma reparação incorretas ou não autorizadas

- ▶ Nunca tente executar trabalhos de manutenção ou reparações no aparelho por iniciativa própria.
- ▶ Solicite a eliminação imediata de falhas e danos por um técnico certificado.
- ▶ Mantenha os intervalos de manutenção indicados.



Notas relativas à documentação 2

2 Notas relativas à documentação

2.1 Atenção aos documentos a serem respeitados

- ▶ Tenha particular atenção a todos os manuais de instruções que são fornecidos juntamente com os componentes da instalação.

2.2 Guardar os documentos

- ▶ Conserve este manual bem como todos os documentos a serem respeitados para utilização posterior.

2.3 Validade do manual

Este manual é válido exclusivamente para os seguintes produtos:

Aparelho - Número de artigo

VIH Q 75/2 B	0010025312, 0010025313
VIH QL 75/2 B	0010025314

3 Descrição do produto

3.1 Estrutura do aparelho

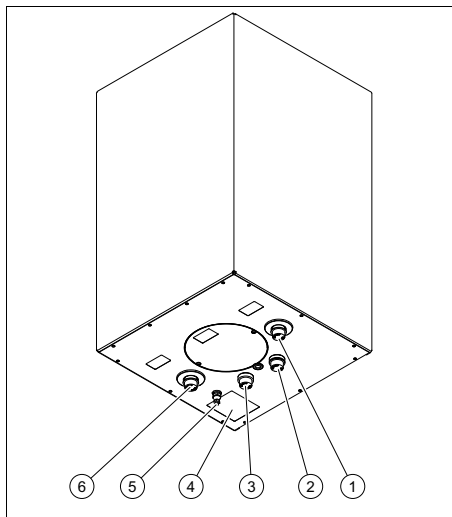

- | | | | |
|---|--------------------------|---|--|
| 1 | Retorno do acumulador | 5 | Niple de purga da serpentina (apenas VIH Q 75/2 B) |
| 2 | Ligação de água fria | 6 | Avanço do acumulador |
| 3 | Ligação da água quente | | |
| 4 | Chapa de características | | |

VIH Q 75/2 B: o produto é um acumulador de água quente sanitária com aquecimento indireto.

VIH QL 75/2 B: o produto é um reservatório estratificado.





Os acumuladores de água quente sanitária possuem um isolamento térmico do lado exterior. O depósito dos acumuladores de água quente sanitária é composto por aço esmaltado. Como proteção adicional contra corrosão, o depósito possui um ânodo de proteção - magnésio .

4 Serviço

3.2 Chapa de características

A chapa de características encontra-se na parte inferior do aparelho.

3.2.1 VIH Q 75/2 B, VIH QL 75/2 B

Dados na placa de características	Significado
VIH Q 75/2 B	Designação do modelo
	Depósito
	Permutador de calor
	Acumulador estratificado
Vs [l] V [l]	Volume nominal
PD _{máx} [kW]	Potência contínua da água quente máxima
P _{máx} [Mpa(bar)]	Pressão máxima de serviço da instalação
P _i [Mpa(bar)]	Pressão máxima de serviço da água quente
T _{máx} [°C]	temperatura máxima de serviço
A [m ²]	Superfície do permutador de calor
qB,S [kWh/24h]	Consumo de energia disponível
P1 [kW]	Funcionamento permanente
V [m ³ /h]	Potência contínua da água quente
	Ler o manual!
Serial-No. 2105450011002830006000001N4  2105450011002830006000001N4	Código de barras com número de série: 7.º ao 16.º algarismo: número de artigo 3.º ao 6.º algarismo: data de produção – 3.º ao 4.º algarismo: ano – 5.º ao 6.º algarismo: semana

Dados na placa de características	Significado
EN12897:2016	Norma de acreditação

3.3 Símbolo CE



O símbolo CE confirma que, de acordo com a chapa de características, os produtos cumprem os requisitos essenciais das diretivas em vigor.

A declaração de conformidade pode ser consultada no fabricante.

4 Serviço

4.1 Definir a temperatura da água quente

- ▶ Regule a temperatura da água quente no aquecedor ou no regulador.

5 Conservar o produto

- ▶ Limpe a envolvente com um pano húmido e um pouco de sabão isento de solventes.
- ▶ Não utilize sprays, produtos abrasivos, detergentes, produtos de limpeza com solventes ou cloro.

6 Manutenção

A condição essencial para o funcionamento permanente e em segurança, fiabilidade e vida útil prolongada do produto, consiste na manutenção regular do produto por um técnico especializado.

- ▶ A válvula de segurança deve ser sujeita a uma manutenção anual pelo técnico especializado.
- ▶ 2 anos após a colocação em funcionamento do acumulador de água quente

Reciclagem e eliminação 7

sanitária, o ânodo de proteção - magnésio deve ser sujeito a uma manutenção anual pelo técnico especializado.

O técnico especializado deverá substituir o ânodo de proteção - magnésio quando este tem um desgaste de 60 %. Se durante a substituição do ânodo de proteção - magnésio o técnico especializado verificar que existem sujidades no depósito, o técnico deverá proceder à lavagem do mesmo.

7 Reciclagem e eliminação

- ▶ Incumba o técnico especializado que instalou o produto da eliminação da respetiva embalagem.



■ Se o produto estiver identificado com este símbolo:

- ▶ Neste caso, não elimine o produto com o lixo doméstico.
- ▶ Entregue antes o produto num centro de recolha para resíduos de equipamentos elétricos e eletrónicos.



■ Se o produto incluir baterias que estejam identificadas com este símbolo, estas poderão conter substâncias nocivas para a saúde e para o ambiente.

- ▶ Neste caso, entregue as baterias num centro de recolha para este fim.

8 Colocar o produto definitivamente fora de funcionamento

- ▶ Certifique-se de que um técnico certificado autorizado coloca o aparelho fora de serviço.

9 Garantia

Pode encontrar informações relativas à garantia do fabricante em Country specifics.

10 Serviço de apoio ao cliente

Pode encontrar os dados de contacto do nosso serviço a clientes no verso ou na nossa página de Internet.

Содержание

Руководство по эксплуатации

Содержание

1	Безопасность.....	81
1.1	Использование по назначению.....	81
1.2	Общие указания по технике безопасности.....	81
2	Указания по документации.....	84
2.1	Соблюдение совместно действующей документации.....	84
2.2	Хранение документации.....	84
2.3	Действительность руководства.....	84
3	Описание изделия.....	84
3.1	Конструкция изделия.....	84
3.2	Маркировочная табличка.....	85
3.3	Маркировка CE.....	85
4	Эксплуатация.....	85
4.1	Настройка температуры горячей воды.....	85
5	Уход за изделием.....	86
6	Техническое обслуживание.....	86
7	Переработка и утилизация.....	86
8	Окончательный вывод изделия из эксплуатации.....	86
9	Гарантия.....	86
10	Сервисная служба.....	86



1 Безопасность

1.1 Использование по назначению

В случае ненадлежащего использования или использования не по назначению возможна опасность для здоровья и жизни пользователя или третьих лиц, а также опасность нанесения ущерба изделию и другим материальным ценностям.

Накопитель горячей воды **VIH Q 75/2 B** предназначен для поддержания температуры нагретой до макс. 85 °С питьевой воды в частных домовладениях и квартирах, а также малых коммерческих предприятиях. Это изделие предназначено для использования в комбинации с отопительными аппаратами в системах отопления от автономной котельной.

Накопитель горячей воды **VIH QL 75/2 B** предназначен для поддержания температуры нагретой до макс. 75 °С питьевой воды в частных домовладениях и квартирах, а также малых коммерческих предприятиях. Это изделие предназначено для использования в комбинации с отопительными аппаратами, на-



гревающими как греющую, так и питьевую воду, в системах отопления от автономной котельной.

Использование по назначению подразумевает:

- соблюдение прилагаемых руководств по эксплуатации изделия, а также всех прочих компонентов системы
- соблюдение всех приведенных в руководствах условий выполнения осмотров и техобслуживания.

Иное использование, нежели описанное в данном руководстве, или использование, выходящее за рамки описанного здесь использования, считается использованием не по назначению. Использование не по назначению считается также любое непосредственное применение в коммерческих и промышленных целях.

Внимание!

Любое неправильное использование запрещено.

1.2 Общие указания по технике безопасности

1.2.1 Опасность вследствие неправильного управления

Неправильные действия при управлении изделием могут

1 Безопасность

подвергнуть опасности вас и других людей и причинить материальный ущерб.

- ▶ Внимательно прочтите данное руководство и всю дополнительную документацию, особенно главу «Безопасность» и предупреждающие указания.
- ▶ Выполняйте только те действия, которые предписываются данным руководством по эксплуатации.

1.2.2 Опасность для жизни вследствие модифицирования изделия или деталей рядом с ним

- ▶ Ни в коем случае не снимайте, не шунтируйте и не блокируйте защитные устройства.
- ▶ Не выполняйте манипуляций с защитными устройствами.
- ▶ Не нарушайте целостность и не удаляйте пломбы с компонентов.
- ▶ Не предпринимайте изменения следующих элементов:
 - на изделии
 - на водопроводных трубах и электропроводке
 - предохранительный клапан
 - сливные трубопроводы

- строительные конструкции, которые могут повлиять на эксплуатационную безопасность изделия

1.2.3 Материальный ущерб из-за нарушения герметичности

- ▶ Следите за тем, чтобы на соединительных трубопроводах не возникали механические напряжения.
- ▶ Не вешайте грузы (например, одежду) на трубопроводы.

1.2.4 Порядок действий при обнаружении негерметичностей

- ▶ Сразу после обнаружения негерметичностей закройте на системе запорный вентиль холодной воды.
- ▶ Поручите устранение негерметичности сертифицированному специализированному предприятию.



1.2.5 Опасность

травмирования и риск материального ущерба из-за неправильного выполнения или невыполнения технического обслуживания и ремонта.

- ▶ Никогда не пытайтесь самостоятельно выполнить работы по ремонту или техническому обслуживанию изделия.
- ▶ Незамедлительно вызовите специалиста для устранения неисправностей и повреждений.
- ▶ Соблюдайте заданные межсервисные интервалы.



2 Указания по документации

2 Указания по документации 3 Описание изделия

2.1 Соблюдение совместно действующей документации

- ▶ Обязательно соблюдайте все руководства по эксплуатации, прилагающиеся к компонентам системы.

2.2 Хранение документации

- ▶ Храните данное руководство, а также всю совместно действующую документацию для дальнейшего использования.

2.3 Действительность руководства

Действие настоящего руководства распространяется исключительно на следующие изделия:

Изделие - артикульный номер

VIN Q 75/2 B	0010025312, 0010025313
VIN QL 75/2 B	0010025314

3.1 Конструкция изделия

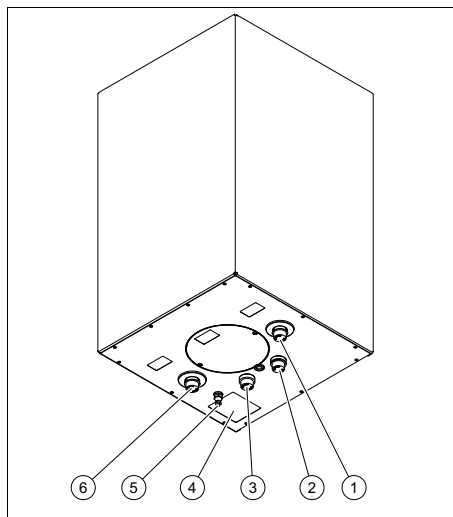

- | | |
|---|---|
| 1 Обратная линия накопителя | 4 Маркировочная табличка |
| 2 Подключение холодной воды | 5 Ниппель для выпуска воздуха из змеевика (только VIN Q 75/2 B) |
| 3 Присоединительный патрубок горячей воды | 6 Подающая линия накопителя |

VIN Q 75/2 B: Данное изделие – это накопитель горячей воды с косвенным нагревом.





VIN QL 75/2 B: Данное изделие – это накопитель с послойным нагревом.

Накопители горячей воды снаружи имеют теплоизоляцию. Резервуар накопителя горячей воды изготовлен из эмалированной стали. В качестве дополнительной защиты от коррозии резервуар имеет магниевый защитный анод.

3.2 Маркировочная табличка

Маркировочная табличка находится на нижней стороне изделия.

3.2.1 VIN Q 75/2 B, VIN QL 75/2 B

Данные на маркировочной табличке	Значение
VIN Q 75/2 B	Обозначение типа
	Накопитель
	Теплообменник
	Накопитель с послонным нагревом
Vs [л] V [л]	Номинальный объём
PD _{max} [кВт]	Максимальная производительность горячей воды в длительном режиме работы
P _{max} [МПа (бар)]	Максимальное рабочее давление в системе
P _i [МПа (бар)]	Максимальное рабочее давление горячей воды
T _{max} [°C]	Максимальная рабочая температура
A [м²]	Поверхность теплообменника
qB,S [кВт·ч/24ч]	Расход энергии готовности
P1 [кВт]	Производительность в длительном режиме работы
V [м³/ч]	Производительность горячей воды в длительном режиме работы
	Читайте руководство!

Данные на маркировочной табличке	Значение
	Штрих-код с серийным номером: Цифры с 7-й по 16-ю: артикульный номер Цифры с 3-й по 6-ю: дата производства – Цифры с 3-й по 4-ю: год – Цифры с 5-й по 6-ю: неделя
EN12897:2016	Стандарт допуска к эксплуатации

3.3 Маркировка CE



Маркировка CE документально подтверждает соответствие характеристик изделий, указанных на маркировочной табличке, основным требованиям соответствующих директив.

С заявлением о соответствии можно ознакомиться у изготовителя.

4 Эксплуатация

4.1 Настройка температуры горячей воды

- ▶ Отрегулируйте температуру горячей воды на отопительном аппарате или на регуляторе.

5 Уход за изделием

5 Уход за изделием

- ▶ Очищайте облицовку влажной тряпкой с небольшим количеством мыла.
- ▶ Не используйте аэрозоли, абразивные средства, моющие средства, содержащие растворители или хлорчистящие средства.

6 Техническое обслуживание

Условием постоянной эксплуатационной готовности и безопасности, надежности и длительного срока службы изделия является регулярное техническое обслуживание изделия специалистом.

- ▶ Поручайте специалисту выполнять ежегодное техническое обслуживание предохранительного клапана.
- ▶ Через 2 года от момента ввода накопителя горячей воды в эксплуатацию поручайте специалисту выполнять ежегодное техническое обслуживание магниевого защитного анода.

При износе магниевого защитного анода на 60 % специалист должен заменить магниевый защитный анод. Если во время замены магниевого защитного анода специалист обнаружит в резервуаре загрязнения, ему нужно будет промыть резервуар.

7 Переработка и утилизация

- ▶ Утилизацию транспортировочной упаковки предоставьте специалисту, установившему изделие.



■ Если изделие маркировано этим знаком:

- ▶ В этом случае не утилизируйте изделие вместе с бытовыми отходами.

- ▶ Вместо этого сдайте изделие в пункт приема старой бытовой техники или электроники.



■ Если в изделии есть батарейки, маркированные этим знаком, то они могут содержать вредные для здоровья и окружающей среды вещества.

- ▶ В этом случае утилизируйте батарейки в пункте приема использованных батареек.

8 Окончательный вывод изделия из эксплуатации

- ▶ Позаботьтесь о том, чтобы вывод изделия из эксплуатации выполнялся авторизованным специалистом.

9 Гарантия

Информацию по гарантии производителя см. в Country specifics.

10 Сервисная служба

Контактные данные нашей сервисной службы указаны на обратной стороне или на нашем веб-сайте.

Navodila za uporabo

Vsebina

1	Varnost.....	88
1.1	Namenska uporaba	88
1.2	Splošna varnostna navodila.....	88
2	Napotki k dokumentaciji	90
2.1	Upoštevajte pripadajočo dokumentacijo.....	90
2.2	Shranjevanje dokumentacije.....	90
2.3	Veljavnost navodil.....	90
3	Opis izdelka	90
3.1	Zgradba izdelka	90
3.2	Tipska tablica.....	90
3.3	Oznaka CE	91
4	delovanja.....	91
4.1	Nastavitev temperature tople vode	91
5	Nega izdelka	91
6	Vzdrževanje	91
7	Recikliranje in odstranjevanje	91
8	Dokončen izklop.....	92
9	Garancija.....	92
10	Servisna služba.....	92

1 Varnost

1 Varnost

1.1 Namenska uporaba

V primeru nepravilne ali nena-
menske uporabe lahko pride do
nevarnosti za življenje in telo
uporabnika ali tretjih oseb oz.
do poškodbe na izdelku in dru-
gih materialnih sredstvih.

Zalogovnik tople vode
VIH Q 75/2 B je namenjen
shranjevanju sanitarne vode,
segrete do največ 85 °C, v
gospodinjstvih in poslovnih pro-
storih. Izdelek je predviden za
kombinacijo z ogrevalnimi na-
pravami v sistemih za centralno
ogrevanje.

Zalogovnik tople vode
VIH QL 75/2 B je namenjen
shranjevanju sanitarne vode,
segrete do največ 75 °C, v
gospodinjstvih in poslovnih pro-
storih. Izdelek je predviden za
kombinacijo z ogrevalnimi na-
pravami, ki ogrevajo ogrevalno
vodo in sanitarno vodo, v siste-
mih za centralno ogrevanje.

Za namensko uporabo je treba:

- upoštevati priložena navodila
za uporabo izdelka ter za vse
druge komponente sistema
- upoštevati vse pogoje za ser-
visiranje in vzdrževanje, ki so
navedeni v navodilih.

Vsaka drugačna uporaba od
načinov, ki so opisani v pri-
sotnih navodilih, oz. uporaba
izven tukaj opisane velja za ne-
ustrezno. Vsi drugačni načini
uporabe, predvsem v komer-
cialne ali industrijske namene,
veljajo za neustrezne.

Pozor!

Vsakršna zloraba je prepove-
dana.

1.2 Splošna varnostna navodila

1.2.1 Nevarnost zaradi nepravilnega upravljanja

Z napačno uporabo lahko ogro-
zite sebe in druge ter povzročite
materialno škodo.

- ▶ Skrbno preberite ta navodila
in vso pripadajočo dokumen-
tacijo, še posebej poglavje
"Varnost" in opozorila.
- ▶ Opravila izvajajte samo tako,
kot je opisano v teh navodilih.

1.2.2 Smrtna nevarnost zaradi posegov v izdelek ali okolico izdelka

- ▶ V nobenem primeru ne od-
stranjajte, premoščajte ali blo-
kirajte varnostnih naprav.
- ▶ Na varnostnih napravah ne iz-
vajajte nedovoljenih posegov.
- ▶ Ne poškodujte in ne odstra-
njajte plomb na sestavnih de-
lih.



- ▶ Nobenih sprememb ne izvajate:
 - na izdelku
 - na vodih za vodo in električno
 - na varnostnem ventilu
 - na odtočnih vodih
 - na gradbeni konstrukciji, ki lahko vpliva na varno delovanje izdelka

- ▶ Upoštevajte predpisane intervale vzdrževalnih del.



1.2.3 Materialna škoda zaradi netesnosti

- ▶ Pazite, da na priključnih napeljavah ne prihaja do mehanskih napetosti.
- ▶ Na cevi ne obešajte bremen (npr. oblačil).

1.2.4 Ukrepanje v primeru netesnosti

- ▶ V primeru netesnosti sistema takoj zaprite zaporni ventil za hladno vodo.
- ▶ Netesnost naj odpravi pooblaščen strokovno podjetje.

1.2.5 Nevarnost telesnih poškodb in materialne škode zaradi nepravilnega ali opuščene vzdrževanja in popravil

- ▶ Nikoli ne poskušajte sami izvajati vzdrževalnih del ali popravil na vašem izdelku.
- ▶ Motnje in škodo naj takoj odpravi inštalater.

2 Napotki k dokumentaciji

2 Napotki k dokumentaciji

2.1 Upoštevejte pripadajočo dokumentacijo

- ▶ Obvezno upoštevajte vsa navodila za uporabo, ki so priložena komponentam sistema.

2.2 Shranjevanje dokumentacije

- ▶ Shranite ta navodila in vso pripadajočo dokumentacijo, da bodo na razpolago za nadaljnjo uporabo.

2.3 Veljavnost navodil

Ta navodila veljajo izključno za naslednje izdelke:

Izdelek – številka artikla

VIH Q 75/2 B	0010025312, 0010025313
VIH QL 75/2 B	0010025314

3 Opis izdelka

3.1 Zgradba izdelka

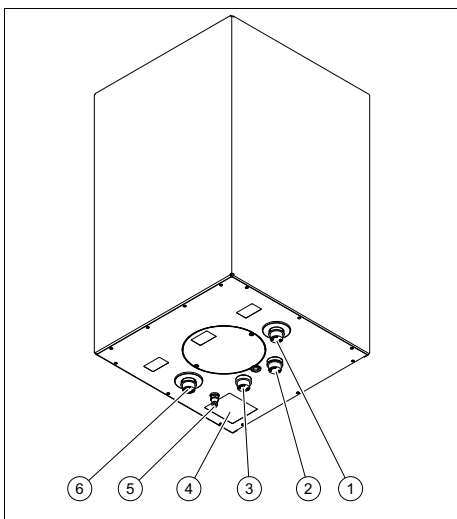

- 1 Povratni vod zalogovnika 2 Prikluček za hladno vodo

- 3 Prikluček za toplo vodo 5 Odzračevalni nastavek spiralne cevi (samo VIH Q 75/2 B)
- 4 Tipska tablica 6 Dvižni vod zalogovnika

VIH Q 75/2 B: Izdelek je posredno ogrevan zalogovnik tople vode.

VIH QL 75/2 B: Izdelek je plastični zalogovnik.



Zunanost zalogovnikov tople vode je toplotno izolirana. Zunanost zalogovnikov tople vode je izdelana iz emajliranega jekla. Posoda je opremljena z magnezijevo zaščitno anodo za dodatno zaščito pred korozijo.

3.2 Tipska tablica

Tipsko tablico najdete na spodnji strani izdelka.

3.2.1 VIH Q 75/2 B, VIH QL 75/2 B

Podatek na tipski tablici	Pomen
VIH Q 75/2 B	Oznaka tipa
	Posoda zalogovnika
	Toplotni izmenjevalnik
	Plastni vsebnik
Vs [l] V [l]	Nazivna prostornina
PD _{max} [kW]	maksimalna moč ogrevanja
P _{max} [Mpa(bar)]	največji obratovalni tlak sistema
P _t [Mpa(bar)]	največji obratovalni tlak tople vode
T _{max} [°C]	največja temperatura delovanja
A [m ²]	Površina toplotnega izmenjevalnika
qB,S [kWh/24h]	Poraba energije v pripravljenosti

Podatek na tipski tablici	Pomen
P1 [kW]	Trajna moč
V [m³/h]	Neprekinjena razpoložljivost tople vode
	Preberite navodila!
<small>Serial No. 21054500100028300006000001N4</small>  <small>21054500100028300006000001N4</small>	Črtna koda s serijsko številko: 7.–16. številka: številka artikla 3.–6. številka: datum proizvodnje – 3.–4. številka: leto – 5.–6. številka: teden
EN12897:2016	Standard za dovoljenje

3.3 Oznaka CE



Oznaka CE potrjuje, da izdelki izpolnjujejo osnovne zahteve veljavnih direktiv v skladu s podatki na tipski ploščici.

Izjavo o skladnosti si lahko ogledate pri proizvajalcu.

4 delovanja

4.1 Nastavitev temperature tople vode

- ▶ Na ogrevalni napravi ali regulatorju nastavite temperaturo tople vode.

5 Nega izdelka

- ▶ Oblogo čistite z vlažno krpo in nekaj mila brez topila.
- ▶ Ne uporabljajte razpršil, abrazivnih čistilnih sredstev, sredstev za pomivanje oz. čistil, ki vsebujejo topila ali klor.

6 Vzdrževanje

Pogoj za trajno pripravljenost, varno in zanesljivo delovanje ter dolgo življenjsko dobo vašega izdelka je redno vzdrževanje izdelka, ki ga izvaja pooblaščen inštalater.

- ▶ Poskrbite za vsakoletni vzdrževalni pregled varnostnega ventila s strani inštalaterja.
- ▶ Po 2 letih od zagona poskrbite za vsakoletni vzdrževalni pregled magnezijeve zaščitne anode s strani inštalaterja.

Ko je obrabljenih 60 % magnezijeve zaščitne anode, jo mora serviser zamenjati. Če inštalater med menjavo magnezijeve zaščitne anode naleti na umazanijo v posodi, mora posodo sprati.

7 Recikliranje in odstranjevanje

- ▶ Za odstranjevanje transportne embalaže naj poskrbi inštalater, ki je namestil izdelek.



■ Če je izdelek označen s tem znakom:

- ▶ V tem primeru izdelek ne sodi med gospodinjske odpadke.
- ▶ Namesto tega izdelek odpeljite na zbirno mesto za odslužene električne ali elektronske naprave.



■ Če izdelek vsebuje baterije, ki so označene s tem znakom, potem lahko baterije vsebujejo snovi, ki so nevarne za zdravje in okolje.

- ▶ V tem primeru baterije oddajte na zbirnem mestu za baterije.

8 Dokončen izklop

8 Dokončen izklop

- Poskrbite, da izdelek odklopi pooblaščen inštalater.

9 Garancija

Informacije o garanciji proizvajalca najdete pod Country specifics.

10 Servisna služba

Kontaktne podatke naše servisne službe so navedeni na zadnji strani ali na naši spletni strani.

Návod na obsluhu

Obsah

1	Bezpečnosť	94
1.1	Použitie podľa určenia	94
1.2	Všeobecné bezpečnostné upozornenia	94
2	Pokyny k dokumentácii	96
2.1	Dodržiavanie súvisiacich podkladov	96
2.2	Uschovanie podkladov.....	96
2.3	Platnosť návodu.....	96
3	Opis výrobku	96
3.1	Konštrukcia výrobku	96
3.2	Typový štítok.....	96
3.3	Označenie CE.....	97
4	Prevádzka	97
4.1	Nastavenie teploty teplej vody	97
5	Ošetrovanie výrobku	97
6	Údržba	97
7	Recyklácia a likvidácia	97
8	Definitívne vyradenie výrobku z prevádzky	98
9	Záruka	98
10	Zákaznícky servis	98

1 Bezpečnosť

1 Bezpečnosť

1.1 Použitie podľa určenia

Pri neodbornom používaní alebo používaní v rozpore s určením môžu vzniknúť nebezpečenstvá poranenia alebo ohrozenia života používateľa alebo tretích osôb, resp. poškodenia výrobku a iných vecných hodnôt.

Zásobník teplej vody

VIH Q 75/2 B je určený na to, aby udržiaval pitnú vodu zohriatu na teplotu do maximálne 85 °C v domácnostiach a podnikateľských prevádzkach. Výrobok je určený na kombináciu s vykurovacími zariadeniami v centrálnych vykurovaniach.

Zásobník teplej vody

VIH QL 75/2 B je určený na to, aby udržiaval pitnú vodu zohriatu na teplotu do maximálne 75 °C v domácnostiach a podnikateľských prevádzkach. Výrobok je určený na kombináciu s vykurovacími zariadeniami, ktoré zohrievajú tak vykurovaciu vodu, ako aj pitnú vodu v centrálnych vykurovaniach.

Použitie podľa určenia zahŕňa:

– dodržiavanie príslušných návodov na obsluhu výrobku

a tiež všetkých ostatných komponentov systému
– dodržiavanie všetkých podmienok inšpekcie a údržby uvedených v návodoch.

Iné použitie, ako použitie opísané v predloženom návode alebo použitie, ktoré presahuje rámec tu opísaného použitia, sa považuje za použitie v rozpore s určením. Za použitie v rozpore s určením sa považuje aj každé bezprostredné komerčné a priemyselné použitie.

Pozor!

Akékoľvek zneužitie je zakázané.

1.2 Všeobecné bezpečnostné upozornenia

1.2.1 Nebezpečenstvo spôsobené chybnou obsluhou

Chybnou obsluhou môžete ohroziť samých seba a iné osoby a zapríčiniť vznik hmotných škôd.

- ▶ Starostlivo si prečítajte predkladaný návod a všetky súvisiace platné podklady, najmä kapitolu „Bezpečnosť“ a výstražné upozornenia.
- ▶ Vykonávajte iba také činnosti, ku ktorým vás vedie predložený návod na použitie.



1.2.2 Riziko ohrozenia života vyvolané zmenami na výrobku alebo v okolí výrobku

- ▶ V žiadnom prípade neodstraňujte, nepremosťujte ani neblokujte bezpečnostné zariadenia.
- ▶ Nemanipulujte s bezpečnostnými zariadeniami.
- ▶ Neničte ani neodstraňujte plomby z konštrukčných dielov.
- ▶ Nevykonávajte žiadne zmeny:
 - na výrobku,
 - na prívodoch vody a prúdu
 - na poistnom ventile
 - a odtokových potrubiach
 - na stavebných danostiach, ktoré môžu mať vplyv na prevádzkovú bezpečnosť výrobku.

1.2.3 Vecné škody spôsobené netesnosťami

- ▶ Dbajte na to, aby na pripojovacích vedeniach nevznikali mechanické pnutia.
- ▶ Na potrubné vedenia nevesajte žiadne bremená (napr. odev).

1.2.4 Správanie sa pri netesnostiach

- ▶ Pri netesnostiach na systéme zatvorte ihneď uzatvárací ventil studenej vody.

- ▶ Netesnosť nechajte odstrániť autorizovanou odbornou servisnou firmou.

1.2.5 Nebezpečenstvo poranenia a riziko vecnej škody v dôsledku neodbornej alebo zanedbanej údržby a opravy

- ▶ Nikdy sa nepokúšajte sami vykonávať údržbové práce ani opravy na vašom výrobku.
- ▶ Poruchy a poškodenia nechajte ihneď odstrániť odborníkom.
- ▶ Dodržiavajte zadané intervaly údržby.



2 Pokyny k dokumentácii

2 Pokyny k dokumentácii

2.1 Dodržiavanie súvisiacich podkladov

- Bezpodmienečne dodržiavajte všetky návody na obsluhu, ktoré sú priložené ku komponentom systému.

2.2 Uschovanie podkladov

- Tento návod, ako aj všetky súvisiace podklady uschovajte pre ďalšie použitie.

2.3 Platnosť návodu

Tento návod platí výhradne pre nasledujúce výrobky:

Výrobok – číslo výrobku

VIH Q 75/2 B	0010025312, 0010025313
VIH QL 75/2 B	0010025314

3 Opis výrobku

3.1 Konštrukcia výrobku

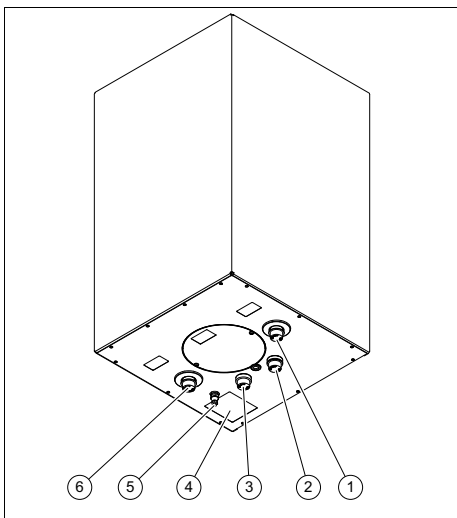

- | | |
|--------------------------|------------------------|
| 1 Spiaťočka zásobníka | 3 Prípojka teplej vody |
| 2 Prípojka studenej vody | |

- | | |
|--|--------------------|
| 4 Typový štítok | 6 Výstup zásobníka |
| 5 Odvzdušňovacia vsuvka špirálového rúrkového výmenníka (len VIH Q 75/2 B) | |

VIH Q 75/2 B: výrobok je nepriamo vyhrievaný zásobník teplej vody.

VIH QL 75/2 B: výrobok je zásobník s plnením po vrstvách.



Zásobníky teplej vody sú z vonkajšej strany vybavené tepelnou izoláciou. Nádobu zásobníkov teplej vody pozostáva zo smaltovanej ocele. Ako dodatočnú ochranu proti korózii má nádoba magnéziovou ochrannú anódu.

3.2 Typový štítok

Typový štítok sa nachádza na spodnej strane výrobku.

3.2.1 VIH Q 75/2 B, VIH QL 75/2 B

Údaj na typovom štítku	Význam
VIH Q 75/2 B	Typové označenie
	Nádoba zásobníka
	Výmenník tepla
	Zásobník s nabíjaním po vrstvách
Vs [l] V [l]	Menovitý objem
PD _{max} [kW]	maximálny trvalý výkon – teplá voda
P _{max} [Mpa(bar)]	maximálny prevádzkový tlak systému
P _t [Mpa(bar)]	maximálny prevádzkový tlak – teplá voda
T _{max} [°C]	Maximálna prevádzková teplota
A [m ²]	Povrch výmenníka tepla
qB,S [kWh/24 h]	Spotrebe energie v pohotovostnom režime

Údaj na typovom štítku	Význam
P1 [kW]	Trvalý výkon
V [m³/h]	Trvalý výkon, teplá voda
	Prečítajte si návod!
<small>Serial No. 21054500100028300006000001N4</small>  <small>21054500100028300006000001N4</small>	Čiarový kód so sériovým číslom: 7. – 16. číslica: číslo výrobku 3. – 6. číslica: dátum výroby – 3. – 4. číslica: rok – 5. – 6. číslica: týždeň
EN12897:2016	Schvaľovacia norma

3.3 Označenie CE



Označením CE sa dokumentuje, že výrobky podľa typového štítku spĺňajú základné požiadavky príslušných smerníc. Vyhlásenie o zhode si môžete prezrieť u výrobcu.

4 Prevádzka

4.1 Nastavenie teploty teplej vody

- Nastavte teplotu teplej vody na vykurovacom zariadení alebo regulátore.

5 Ošetrovanie výrobku

- Kryt výrobku očistíte pomocou vlhkej handričky a nepatrného množstva mydla bez rozpúšťadiel.
- Nepoužívajte spreje, prostriedky na drhnutie, prostriedky na preplachovanie, čistiace prostriedky s obsahom rozpúšťadiel a chlóru.

6 Údržba

Predpokladom pre trvalú pripravenosť na prevádzku a bezpečnosť prevádzky, spoľahlivosť a vysokú životnosť výrobku je pravidelná údržba výrobku servisným pracovníkom.

- Na poistnom ventile nechajte každý rok vykonať údržbu servisným pracovníkom.
- Po 2 rokoch od uvedenia zásobníka teplej vody do prevádzky nechajte každý rok vykonať údržbu magnéziovej ochrannéj elektródy servisným pracovníkom.

Ak je magnéziová ochranná anóda spotrebovaná na 60 %, potom ju musí servisný pracovník vymeniť. Ak servisný pracovník zistí pri vymieňaní magnéziovej ochrannéj anódy znečistenia v nádobe, potom by ju mal vypláchnuť.

7 Recyklácia a likvidácia

- Likvidáciu obalu prenechajte, prosím, servisnému pracovníkovi, ktorý zariadenie inštaloval.



■ Ak je výrobok označený týmto symbolom:

- Výrobok v tomto prípade nelikvidujte prostredníctvom domového odpadu.
- Výrobok namiesto toho odovzdajte na zbernom mieste pre staré elektrické alebo elektronické prístroje a zariadenia.



■ Ak výrobok obsahuje batérie, ktoré sú označené týmto symbolom, potom batérie obsahujú substancie škodlivé pre zdravie a životné prostredie.

- Batérie v tomto prípade zlikvidujte na zbernom mieste pre batérie.

8 Definitívne vyradenie výrobku z prevádzky

8 Definitívne vyradenie výrobku z prevádzky

- ▶ Postarajte sa o to, aby autorizovaný servisný pracovník uviedol výrobok mimo prevádzky.

9 Záruka

Informácie o záruke od výrobcu nájdete v časti Country specifics.

10 Zákaznícky servis

Kontaktné údaje nášho zákazníckeho servisu nájdete na zadnej strane alebo na našej internetovej stránke.

Uputstvo za rad

Sadržaj

1	Bezbednost	100
1.1	Pravilno korišćenje.....	100
1.2	Opšte sigurnosne napomene.....	100
2	Napomene o dokumentaciji	102
2.1	Pridržavanje propratne važeće dokumentacije.....	102
2.2	Čuvanje dokumentacije	102
2.3	Oblast važenja uputstava	102
3	Opis proizvoda	102
3.1	Konstrukcija proizvoda.....	102
3.2	Tipaska pločica	102
3.3	CE-oznaka	103
4	Pogon.....	103
4.1	Podešavanje temperature tople vode	103
5	Nega proizvoda	103
6	Održavanje.....	103
7	Reciklaža i odlaganje otpada	103
8	Konačno stavljanje proizvoda van pogona	104
9	Garancija.....	104
10	Služba za korisnike	104

1 Bezbednost

1 Bezbednost

1.1 Pravilno korišćenje

Pri nepravilnoj ili nenamenskoj upotrebi mogu nastati opasnosti po zdravlje i život operatera postrojenja ili trećih lica, odn. do narušavanja kvaliteta proizvoda i drugih materijalnih vrednosti.

Rezervoar za toplu vodu **VIH Q 75/2 B** je namenjen za to da za upotrebu drži spremnu maksimalno do 85 °C zagrejanu pijaću vodu u domaćinstvima i pogonima. Proizvod je predviđen za kombinaciju sa grejnim uređajima u sistemima centralnog grejanja.

Rezervoar za toplu vodu **VIH QL 75/2 B** je namenjen za to da za upotrebu drži spremnu maksimalno do 75 °C zagrejanu pijaću vodu u domaćinstvima i pogonima. Proizvod je predviđen za kombinaciju sa grejnim uređajima, koji zagrevaju kako vodu za grejanje tako i pijaću vodu, u sistemima centralnog grejanja.

Namenska upotreba obuhvata:

- poštovanje priloženih uputstava za upotrebu proizvoda, kao i svih ostalih komponenta postrojenja

- poštovanje svih uslova za inspekciju i održavanje navedenih u uputstvima.

Upotreba koja se razlikuje od one opisane u ovom uputstvu ili upotreba koja izlazi izvan okvira ovde opisane upotrebe, smatraće se nenamenskom. Nenamenska je i svaka neposredna komercijalna i industrijska upotreba.

Pažnja!

Svaka zloupotreba je zabranjena.

1.2 Opšte sigurnosne napomene

1.2.1 Opasnost od pogrešnog rukovanja

Zbog pogrešnog rukovanja možete sami sebi da naškodite i da prouzrokuje materijalnu štetu.

- ▶ Pažljivo pročitajte priloženo uputstvo i sva važeća dokumenta, naročito poglavlje „Sigurnost” i upozoravajuće napomene.
- ▶ Sprovedite aktivnosti samo kao što su opisane u priloženom uputstvu za rad.



1.2.2 Opasnost po život zbog promena na proizvodu ili u okruženju proizvoda

- ▶ Ne uklanjajte, ne premošćavajte i ne blokirajte ni u kom slučaju sigurnosne uređaje.
- ▶ Nemojte da prepodešavate sigurnosne uređaje.
- ▶ Nemojte da uništavate niti uklanjate plombe komponenta.
- ▶ Nemojte preduzimati nikakve promene:
 - na proizvodu
 - na dovodima za vodu i struju
 - na sigurnosnom ventilu
 - na odvodnim cevima
 - na zadatim konstrukcionim detaljima, koji mogu da imaju uticaj na sigurnost u radu proizvoda

1.2.3 Materijalna oštećenja usled propuštanja

- ▶ Vodite računa da na priključnim vodovima ne dođe do mehaničkog naprezanja.
- ▶ Nemojte kačiti terete na cevovode (npr. odeću).

1.2.4 Ponašanje u slučaju propuštanja

- ▶ U slučaju propuštanja na postrojenju odmah zatvorite zaporni ventil za hladnu vodu.

- ▶ Neka propuštanje otkloni priznata instalaterska služba.

1.2.5 Opasnost od povrede i rizik od materijalne štete zbog nestručnog ili neizvršenog održavanja i popravke

- ▶ Nemojte nikada sami da pokušavate da sprovedite radove na održavanju ili popravke na Vašem proizvodu.
- ▶ Neka smetnje i oštećenja odmah ukloni instalater.
- ▶ Pridržavajte se zadatih intervala održavanja.



2 Napomene o dokumentaciji

2 Napomene o dokumentaciji

2.1 Pridržavanje priložne važeće dokumentacije

- ▶ Obavezno se pridržavajte svih uputstava za upotrebu koja su priložena komponentama postrojenja.

2.2 Čuvanje dokumentacije

- ▶ Čuvajte ovo uputstvo, kao i svu drugu dokumentaciju radi kasnijeg korišćenja.

2.3 Oblast važenja uputstava

Ovo uputstvo važi isključivo za sledeće proizvode:

Broj artikla proizvoda

VIH Q 75/2 B	0010025312, 0010025313
VIH QL 75/2 B	0010025314

3 Opis proizvoda

3.1 Konstrukcija proizvoda

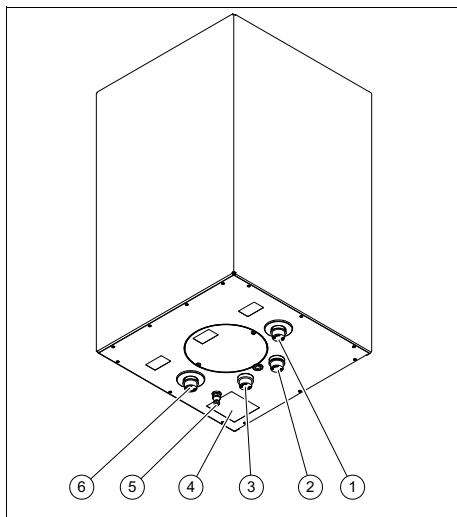

- | | |
|-----------------------------|----------------------------|
| 1 Povratni vod rezervoara | 3 Priključak za toplu vodu |
| 2 Priključak za hladnu vodu | |

- | | |
|---|--------------------------|
| 4 Tipska pločica | 6 Polazni vod rezervoara |
| 5 Sisak za odzračivanje spleta cevi (samo VIH Q 75/2 B) | |

VIH Q 75/2 B: Proizvod je indirektno zagrevani rezervoar tople vode.

VIH QL 75/2 B: Proizvod je laminarni rezervoar.



Rezervoari za toplu vodu su spolja opremljeni toplotnom izolacijom. Sud rezervoara za toplu vodu sastoji se od emajliranog čelika. Kao dodatnu zaštitu od korozije sud ima magnezijumsku zaštitnu anodu.

3.2 Tipska pločica

Tipska pločica se nalazi na donjoj strani proizvoda.

3.2.1 VIH Q 75/2 B, VIH QL 75/2 B

Podatak na tipskoj pločici	Značenje
VIH Q 75/2 B	Oznaka tipa
	Sabirni rezervoar
	Izmenjivač toplote
	Laminarni rezervoar za punjenje
Vs [l] V [l]	Nominalna zapremina
PD _{maks.} [kW]	maksimalna konstantna snaga tople vode
P _{maks.} [Mpa(bar)]	maksimalan radni pritisak sistema
P _t [Mpa(bar)]	maksimalan radni pritisak za toplu vodu
T _{maks.} [°C]	maksimalna radna temperatura
A [m ²]	Površina izmenjivača toplote
qB,S [kWh/24h]	Potrošnja energije u stanju pripravnosti
P1 [kW]	Konstantna snaga

Podatak na tipskoj pločici	Značenje
V [m³/h]	Konstantna snaga tople vode
	Pročitajte uputstvo!
<small>Serial No. 21054500100028300000000011N4</small>  <small>21054500100028300000000011N4</small>	Bar kod sa serijskim brojem: 7. - 16. cifra: broj proizvoda 3. - 6. cifra: datum proizvodnje – 3. - 4. cifra: godina – 5. - 6. cifra: sedmica
EN12897:2016	Odobrena norma

3.3 CE-oznaka



CE-oznakom se dokumentuje da proizvodi u skladu sa pločicom sa oznakom tipa, ispunjavaju osnovne zahteve važećih smernica.

Izjava o usklađenosti se može dobiti na uvid kod proizvođača.

4 Pogon

4.1 Podešavanje temperature tople vode

- ▶ Podesite temperaturu tople vode na grejnom uređaju ili na regulatoru.

5 Nega proizvoda

- ▶ Čistite oplatu vlažnom krpom i sa nešto sapuna bez razređivača.
- ▶ Nemojte da koristite sprejeve, abrazivna sredstva, sredstva za ispiranje, sredstva za čišćenje koja sadrže razređivače ili hlor.

6 Održavanje

Pretpostavka za konstantnu spremnost za rad i sigurnost, pouzdanost i dug vek trajanja proizvoda je redovno održavanje proizvoda od strane instalatera.

- ▶ Neka instalater godišnje održava sigurnosni ventil.
- ▶ Neka instalater posle 2 godine od puštanja u rad rezervoara za toplu vodu godišnje održava magnezijumsku zaštitnu anodu.

Ako je magnezijumska anoda potrošena do 60 %, onda instalater mora da zameni magnezijumsku zaštitnu anodu. Ako se prilikom zamene magnezijumske zaštitne anode u sudu utvrde nečistoće, onda instalater treba da ispere sud.

7 Reciklaža i odlaganje otpada

- ▶ Prepustite odlaganje pakovanja instalateru koji je instalirao proizvod.



■ Ako je proizvod obeležen ovim znakom:

- ▶ U tom slučaju proizvod nemojte da odložite na kućni otpad.
- ▶ Umesto toga proizvod predajte na sibirno mesto za električne i elektronske stare uređaje.



■ Ako proizvod sadrži baterije, koje su obeležene ovim znakom, onda baterije mogu da sadrže supstance koje su štetne po zdravlje i životnu sredinu.

- ▶ U tom slučaju baterije uklonite na sibirno mesto za baterije.

8 Konačno stavljanje proizvoda van pogona

8 Konačno stavljanje proizvoda van pogona

- ▶ Pobrinite se za to da ovlašćeni instalater stavi proizvod van pogona.

9 Garancija

Informacije o garanciji proizvođača pronaći ćete u Country specifics.

10 Služba za korisnike

Podatke za kontakt naše servisne službe za korisnike ćete pronaći na poledini ili na našoj veb stranici.

Bruksanvisning

Innehåll

1	Säkerhet.....	106
1.1	Avsedd användning	106
1.2	Allmänna säkerhetsanvisningar	106
2	Hänvisningar till dokumentation	108
2.1	Följ anvisningarna i övrig dokumentation	108
2.2	Förvaring av dokumentation	108
2.3	Anvisningens giltighet	108
3	Produktbeskrivning	108
3.1	Produktens uppbyggnad	108
3.2	Typskylt.....	108
3.3	CE-märkning	109
4	Användning	109
4.1	Ställa in varmvattentemperaturen.....	109
5	Underhåll av produkten.....	109
6	Underhåll	109
7	Återvinning och avfallshantering	110
8	Slutgiltig avställning av produkten	110
9	Garanti	110
10	Kundtjänst	110

1 Säkerhet

1 Säkerhet

1.1 Avsedd användning

Vid olämplig eller ej avsedd användning kan fara för hälsa och liv hos användare eller tredje part uppstå, liksom skador på produkten och andra materiella värden.

Varmvattenberedaren

VIH Q 75/2 B är avsedd att tillhandahålla varmvatten som är uppvärmt till max 85 °C i hushåll och offentliga lokaler. Produkten är avsedd att kombineras med värmeaggregat i centralvärmeanläggningar.

Varmvattenberedaren

VIH QL 75/2 B är avsedd att tillhandahålla varmvatten som är uppvärmt till max 75 °C i hushåll och offentliga lokaler. Produkten är avsedd att kombineras med värmeaggregat som värmer upp både varmvatten och dricksvatten i centralvärmeanläggningar.

Avsedd användning innefattar:

- Produktens medföljande driftinstruktioner ska beaktas samt alla ytterligare komponenter i anläggningen
- att alla besiktnings- och underhållsvillkor som anges i anvisningarna uppfylls.

All användning utom sådan som beskrivs i dessa anvisningar eller som utgår från sådan gäller som ej avsedd användning. All direkt kommersiell och industriell användning gäller också som ej avsedd användning.

Obs!

Missbruk är ej tillåtet.

1.2 Allmänna säkerhetsanvisningar

1.2.1 Fara på grund av felaktig handhavande

På grund av felaktig handhavande kan du förorsaka dig själv och andra personskador och materiella skador.

- ▶ Läs den föreliggande anvisningen och alla ytterligare gällande underlag noga och framför allt kapitlet "Säkerhet" och varningar.
- ▶ Utför endast de uppgifter som finns angivna i driftsanvisningen.

1.2.2 Livsfara vid förändringar på produkten eller i dess närhet

- ▶ Ta inte bort, överbrygga eller blockera säkerhetsanordningarna.
- ▶ Manipulera aldrig med säkerhetsanordningarna.



- ▶ Förstör eller avlägsna inte plomberingar från byggnadsdelar.
- ▶ Gör inga ändringar:
 - på produkten
 - vid tilledningarna för vatten och ström
 - på säkerhetsventilen
 - på utloppsledningarna
 - på komponenter som kan påverka produktens driftsäkerhet

1.2.3 Materiella skador på grund av läckage

- ▶ Se till att inga mekaniska spänningar uppstår i anslutningsledningarna.
- ▶ Belasta aldrig rörledningarna med tyngder (t.ex. kläder).

1.2.4 Åtgärder vid otäthet

- ▶ Om anläggningen är otät, stäng avstängningsventilen för kallvatten omedelbart.
- ▶ Låt ett auktoriserat hantverksföretag åtgärda otätheten.

1.2.5 Risk för personskador och materiell skada pga. felaktigt eller försummat underhåll och reparationsarbete

- ▶ Försök aldrig själv utföra underhållsarbeten eller reparationer på produkten.

- ▶ Låt en installatör åtgärda störningar och skador omedelbart.
- ▶ Följ de angivna underhållsintervallen.



2 Hänvisningar till dokumentation

2 Hänvisningar till dokumentation

2.1 Följ anvisningarna i övrig dokumentation

- ▶ Anvisningarna i alla de bruksanvisningar som följer med komponenterna ska följas.

2.2 Förvaring av dokumentation

- ▶ Förvara dessa anvisningar samt all övrig dokumentation för framtida användning.

2.3 Anvisningens giltighet

Denna anvisning gäller endast för följande produkter:

Produkt - artikelnummer

VIH Q 75/2 B	0010025312, 0010025313
VIH QL 75/2 B	0010025314

3 Produktbeskrivning

3.1 Produktens uppbyggnad

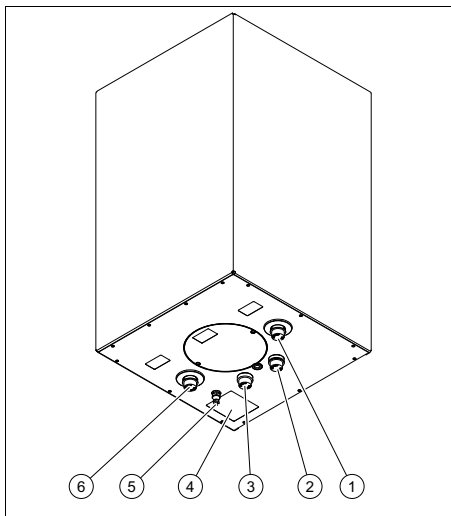

- | | |
|----------------------------|--|
| 1 Returledning
beredare | 4 Typskylt |
| 2 Kallvattenanslutning | 5 Avluftningsnippel
på slang (endast
VIH Q 75/2 B) |
| 3 Varmvattenanslutning | 6 Framledning
beredare |

VIH Q 75/2 B: produkten är en indirekt uppvärmd varmvattenberedare.

VIH QL 75/2 B: produkten är en skiktlagringsberedare.





Varmvattenberedarna är dessutom försedda med en värmeisolering. Varmvattenberedarens behållare består av emaljerat stål. Som ytterligare korrosionsskydd har behållaren en offeranod i magnesium.

3.2 Typskylt

Typskylten sitter på undersidan av produkten.

3.2.1 VIH Q 75/2 B, VIH QL 75/2 B

Uppgift på typskylten	Betydelse
VIH Q 75/2 B	Typbeteckning

Uppgift på typskylten	Betydelse
	Akkumulatortank
	Värmeväxlare
	Skiktlagringsberedare
V _s [l] V [l]	Nominell volym
PD _{max} [kW]	Max konstant effekt varmvatten
P _{max} [Mpa(bar)]	Max drifttryck anläggning
P _t [Mpa(bar)]	Max drifttryck varmvatten
T _{max} [°C]	maximal drifttemperatur
A [m ²]	Yta värmeväxlare
q _{B,S} [kWh/24h]	Energiförbrukning i viloläge
P1 [kW]	Konstant effekt
V [m ³ /h]	Varmvatten konstant effekt
	Läs anvisningarna!
<small>Serial No. 2105450010002830000600001N4</small>  <small>2105450010002830000600001N4</small>	Streckkod med serienummer: Siffror 7–16: artikelnummer Siffror 3–6: produktionsdatum – Siffror 3–4: år – Siffror 5–6: vecka
EN12897:2016	Godkännandestandard

3.3 CE-märkning



CE-märkningen dokumenterar att produkten i enlighet med typskylten uppfyller de grundläggande krav som ställs av tillämpliga direktiv.

Försäkran om överensstämmelse finns hos tillverkaren.

4 Användning

4.1 Ställa in varmvattentemperaturen

- ▶ Ställ in varmvattentemperaturen på värmeaggregatet eller regleringen.

5 Underhåll av produkten

- ▶ Rengör höljet med en fuktig duk och lite tvål utan lösningsmedel.
- ▶ Använd inga sprejer, slipmedel, lösningsmedel eller klorhaltiga rengöringsmedel.

6 Underhåll

Förutsättning för långvarig funktionsduglighet och driftsäkerhet, tillförlitlighet och lång livslängd är att inspektion och underhåll utförs årligen av en installatör.

- ▶ Låt en installatör utföra årligt underhåll på säkerhetsventilen.
- ▶ Låt en installatör utföra underhåll på offeranoden i magnesium två år efter driftsättning av varmvattenberedaren.

När offeranoden i magnesium är förbrukad till 60 % måste installatören byta ut den. Om installatören upptäcker, vid byte av offeranoden i magnesium, att smuts förekommer i behållaren ska installatören spola behållaren.

7 Återvinning och avfallshantering

7 Återvinning och avfallshantering

- ▶ Lämna avfallshandlingen av emballaget till den installatör som installerade produkten.



■ Om produkten är märkt med detta tecken:

- ▶ Avfallshandtera i detta fall inte produkten tillsammans med hushållsavfallet.
- ▶ Lämna istället in produkten på ett samlingsställe för el- och elektronikskrot.



■ Om produkten innehåller batterier, som är märkta med denna symbol så innehåller de ämnen som är skadliga för hälsa och miljö.

- ▶ Avfallshandtera i detta fall batterierna på ett samlingsställe för batterier.

8 Slutgiltig avställning av produkten

- ▶ Se till att endast en auktoriserad installatör får ta produkten ur drift.

9 Garanti

Information om tillverkarens garanti hittar du i Country specifics.

10 Kundtjänst

Vår kundtjänsts kontaktdata hittar du på baksidan eller på vår websida.

Country specifics

1 AT, Österreich

– Austria –

1.1 Herstellergarantie

Herstellergarantie gewähren wir nur bei Installation durch einen anerkannten Fachhandwerksbetrieb.

Dem Eigentümer des Geräts räumen wir diese Herstellergarantie entsprechend den Vaillant Garantiebedingungen ein. Garantiarbeiten werden grundsätzlich nur von unserem Kundendienst ausgeführt. Wir können Ihnen daher etwaige Kosten, die Ihnen bei der Durchführung von Arbeiten an dem Gerät während der Garantiezeit entstehen, nur dann erstatten, falls wir Ihnen einen entsprechenden Auftrag erteilt haben und es sich um einen Garantiefall handelt.

1.2 Vaillant Group Austria GmbH - Werkskundendienst

Vaillant Group Austria GmbH

Clemens-Holzmeister-Straße 6

1100 Wien

Telefon 05 7050

Telefax 05 7050 1199

Telefon 05 7050 2100 (zum Regionaltarif österreichweit, bei Anrufen aus dem Mobilfunknetz ggf. abweichende Tarife - nähere Information erhalten Sie bei Ihrem Mobilnetzbetreiber)

info@vaillant.at

termin@vaillant.at

www.vaillant.at

www.vaillant.at/werkskundendienst/

E-Mail Kundendienst: termin@vaillant.at

Internet Kundendienst:

<http://www.vaillant.at/werkskundendienst/>

Telefon: 05 7050 2100 (zum Regionaltarif österreichweit, bei Anrufen aus dem Mobilfunknetz ggf. abweichende Tarife -

nähere Information erhalten Sie bei Ihrem Mobilnetzbetreiber)

Der flächendeckende Kundendienst für ganz Österreich ist täglich von 0 bis 24 Uhr erreichbar. Vaillant Kundendiensttechniker sind 365 Tage für Sie unterwegs, sonn- und feiertags, österreichweit.

2 BA, Bosna i Hercegovina

– Bosnia and Herzegovina –

hr

2.1 Jamstvo

Informacije o jamstvu proizvođača zatražite na adresi za kontakt navedenoj na stražnjoj strani.

2.2 Servisna služba za korisnike

Podaci za kontakt naše servisne službe za korisnike možete naći u adresi navedenoj na stražnjoj strani ili na www.vaillant.ba.

sr

2.3 Garancija

Informacije o garanciji proizvođača možete da dobijete na adresi za kontakt navedenoj na poleđini.

2.4 Služba za korisnike

Podaci za kontakt naše službe za korisnike možete pronaći na adresi datoj na poleđini ili na www.vaillant.ba.

3 BE, Belgien, Belgique, België

– Belgium –

de

3 BE, Belgien, Belgique, België

3.1 Werksgarantie

Die N.V. VAILLANT gewährleistet eine Garantie von 2 Jahren auf alle Material- und Konstruktionsfehler ihrer Produkte ab dem Rechnungsdatum.

Die Garantie wird nur gewährt, wenn folgende Voraussetzungen erfüllt sind:

1. Das Gerät muss von einem qualifizierten Fachmann installiert worden sein. Dieser ist dafür verantwortlich, dass alle geltenden Normen und Richtlinien bei der Installation beachtet wurden.
2. Während der Garantiezeit ist nur der Vaillant Werkskundendienst autorisiert, Reparaturen oder Veränderungen am Gerät vorzunehmen. Die Werksgarantie erlischt, wenn in das Gerät Teile eingebaut werden, die nicht von Vaillant zugelassen sind.
3. Damit die Garantie wirksam werden kann, muss die Garantiekarte vollständig und ordnungsgemäß ausgefüllt, unterschrieben und ausreichend frankiert spätestens fünfzehn Tage nach der Installation an uns zurückgeschickt werden.

Während der Garantiezeit an dem Gerät festgestellte Material- oder Fabrikationsfehler werden von unserem Werkskundendienst kostenlos behoben. Für Fehler, die nicht auf den genannten Ursachen beruhen, z. B. Fehler aufgrund unsachgemäßer Installation oder vorschriftswidriger Behandlung, bei Verstoß gegen die geltenden Normen und Richtlinien zur Installation, zum Aufstellraum oder zur Belüftung, bei Überlastung, Frosteinwirkung oder normalem Verschleiß oder bei Gewalteinwirkung übernehmen wir keine Haftung. Wenn eine Rechnung gemäß den allgemeinen Bedingungen des Werkvertrags ausgestellt wird, wird diese ohne vorherige schriftliche Vereinbarung mit Dritten (z. B. Eigentümer, Vermieter, Verwalter etc.) an den Auftraggeber oder/und den Benutzer der Anlage gerichtet; dieser

übernimmt die Zahlungsverpflichtung. Der Rechnungsbetrag ist dem Techniker des Werkskundendienstes, der die Leistung erbracht hat, zu erstatten. Die Reparatur oder der Austausch von Teilen während der Garantie verlängert die Garantiezeit nicht. Nicht umfasst von der Werksgarantie sind Ansprüche, die über die kostenlose Fehlerbeseitigung hinausgehen, wie z. B. Ansprüche auf Schadenersatz. Gerichtsstand ist der Sitz unseres Unternehmens. Um alle Funktionen des Vaillant Geräts auf Dauer sicherzustellen und um den zugelassenen Serienzustand nicht zu verändern, dürfen bei Wartungs- und Instandhaltungsarbeiten nur Original Vaillant Ersatzteile verwendet werden!

3.2 Kundendienst

N.V. Vaillant S.A.

Golden Hopestraat 15

B-1620 Drogenbos

Tel. 2 3349300

Fax 2 3349319

Kundendienst / Service après-vente / Klantendienst 2 3349352

info@vaillant.be

www.vaillant.be

Kundendienst / Service après-vente / Klantendienst: 2 3349352

fr

3.3 Conditions de garantie

La période de garantie des produits Vaillant s'élève à 2 ans minimum contre tous les défauts de matériaux et les défauts de construction à partir de la date de facturation. La garantie est d'application pour autant que les conditions suivantes soient remplies:

1. L'appareil doit être installé par un professionnel qualifié qui, sous son entière responsabilité, aura veillé à respecter les normes et réglementations en vigueur pour son installation.

BE, Belgien, Belgique, België 3

2. Seuls les techniciens d'usine Vaillant sont habilités à effectuer les réparations ou les modifications apportées à un appareil au cours de la période de garantie afin que celle-ci reste d'application. Si d'aventure une pièce non d'origine devait être montée dans un de nos appareils, la garantie Vaillant se serait automatiquement annulée.
3. Afin que la garantie puisse prendre effet, la fiche de garantie dûment complète, signée et affranchie doit nous être retournée au plus tard quinze jours après l'installation!

La garantie n'est pas d'application si le mauvais fonctionnement de l'appareil serait provoqué par un mauvais réglage, par l'utilisation d'une énergie non adéquate, par une installation mal conçue ou défectueuse, par le non-respect des instructions de montage jointes à l'appareil, par une infraction aux normes relatives aux directives d'installation, de types de locaux ou de ventilation, par négligence, par surcharge, par les conséquences du gel ou de toute usure normale ou pour tout acte dit de force majeure. Dans tel cas, il y aura facturation de nos prestations et des pièces fournies. Toute facturation établie selon les conditions générales du service d'entretien est toujours adressée à la personne qui a demandé l'intervention ou/et à la personne chez qui le travail a été effectué sauf accord au préalable et par écrit d'un tiers (par ex. locataire, propriétaire, syndic...) qui accepte explicitement de prendre cette facture à sa charge. Le montant de la facture devra être acquitté au grand comptant au technicien d'usine qui aura effectué la prestation. La mise en application de la garantie exclut tout paiement de dommages et intérêts pour tout préjudice généralement quelconque. Pour tout litige, sont seuls compétents les tribunaux du district du siège social de notre société. Pour garantir le bon fonctionnement des appareils Vaillant sur long terme,

et pour ne pas changer la situation autorisée, il faut utiliser lors d'entretiens et dépannages uniquement des pièces détachées de la marque Vaillant.

3.4 Service après-vente

N.V. Vaillant S.A.

Golden Hopestraat 15

B-1620 Drogenbos

Tel. 2 3349300

Fax 2 3349319

Kundendienst / Service après-vente / Klantendienst 2 3349352

info@vaillant.be

www.vaillant.be

Kundendienst / Service après-vente / Klantendienst: 2 3349352

nl

3.5 Fabrieksgarantie

De producten van de NV Vaillant zijn ge-waarborgd tegen alle materiaal- en constructiefouten voor een periode van twee jaar vanaf de datum vermeld op de aankoopfactuur die u heel nauwkeurig dient bij te houden. De waarborg geldt alleen onder de volgende voorwaarden:

1. Het toestel moet door een erkend gekwalificeerd vakman geplaatst worden die er, onder zijn volledige verantwoordelijkheid, op zal letten dat de normen en installatievoorschriften nageleefd worden.
2. Het is enkel aan de technici van de Vaillant fabriek toegelaten om herstellingen of wijzigingen aan het toestel onder garantie uit te voeren, opdat de waarborg van toepassing zou blijven. De originele onderdelen moeten in het Vaillant toestel gemonteerd zijn, zoniet wordt de waarborg geannuleerd.
3. Teneinde de waarborg te laten gelden, moet u ons de garantiekaart volledig ingevuld, ondertekend en gefrankeerd

4 BY, Республика Беларусь

terugzenden binnen de veertien dagen na de installatie!

De waarborg wordt niet toegekend indien de slechte werking van het toestel het gevolg is van een slechte regeling, door het gebruik van een niet overeenkomstige energie, een verkeerde of gebrekkige installatie, de niet-naleving van de gebruiksaanwijzing die bij het toestel gevoegd is, door het niet opvolgen van de normen betreffende de installatievoorschriften, het type lokaal of verluchting, verwaarlozing, overbelasting, bevriezing, elke normale slijtage of elke handeling van overmacht. In dit geval zullen onze prestaties en de geleverde onderdelen aangerekend worden. Bij facturatie, opgesteld volgens de algemene voorwaarden van de na-verkoop-dienst, wordt deze steeds opgemaakt op de naam van de persoon die de oproep heeft verricht en/of de naam van de persoon bij wie het werk is uitgevoerd, behoudens voorafgaand schriftelijk akkoord van een derde persoon (bv. huurder, eigenaar, syndic, enz.) die deze factuur uitdrukkelijk ten zijne laste neemt. Het factuurbedrag zal contant betaald moeten worden aan de fabrikstechnicus die het werk heeft uitgevoerd. Het herstellen of vervangen van onderdelen tijdens de garantieperiode heeft geen verlenging van de waarborg tot gevolg. De toekenning van garantie sluit elke betaling van schadevergoeding uit en dit tot voor om het even welke reden ze ook gevraagd wordt. Voor elk geschil, zijn enkel de Tribunalen van het district waar de hoofdzetel van de vennootschap gevestigd is, bevoegd. Om alle functies van het Vaillant toestel op termijn vast te stellen en om de toegelaten toestand niet te veranderen, mogen bij onderhoud en herstellingen enkel nog originele Vaillant onderdelen gebruikt worden.

3.6 Klantendienst

N.V. Vaillant S.A.

Golden Hopestraat 15

B-1620 Drogenbos

Tel. 2 3349300

Fax 2 3349319

Kundendienst / Service après-vente / Klantendienst 2 3349352

info@vaillant.be

www.vaillant.be

Kundendienst / Service après-vente / Klantendienst: 2 3349352

4 BY, Республика Беларусь

– Belarus –

4.1 Страна-производитель

Страна-производитель	Сделано в Польше
----------------------	------------------

4.2 Обозначение изделия

4.2.1 VIH Q 75/2 B

Данное изделие – это накопители горячей воды с косвенным нагревом.

4.2.2 VIH QL 75/2 B

Данное изделие – это Накопитель с послойной загрузкой.

4.3 Дата производства

Дата производства (неделя, год) указаны в серийном номере на маркировочной табличке:

- третий и четвертый знак серийного номера указывают год производства (двухзначный).
- пятый и шестой знак серийного номера указывают неделю производства (от 01 до 52).

4.4 Срок службы

При условии соблюдения предписаний относительно транспортировки, хранения, монтажа и эксплуатации, ожидаемый срок службы изделия составляет 15 лет с момента установки.

4.5 Гарантия завода-изготовителя Беларусь

Обращаем Ваше внимание на то, что гарантия завода-изготовителя действует только в случае, если оборудование было куплено у официального дилера Vaillant в Беларуси, монтаж и ввод в эксплуатацию, а также дальнейшее обслуживание оборудования было произведено аттестованным фирмой Vaillant специалистом сервисной организации (список сервис-партнеров см. на сайте www.vaillant.by)

Выполнение гарантийных обязательств, предусмотренных действующим законодательством той местности, где было приобретено оборудование фирмы Vaillant, осуществляет организация-продавец Вашего оборудования и/или связанная с ней договором организация, уполномоченная по договору с фирмой Vaillant выполнять гарантийный и после гарантийный ремонт оборудования фирмы Vaillant.

На аппараты типа VK, VKK, VKO, GP 210, VU, VUW, VIH, VRC и принадлежности к ним завод-изготовитель устанавливает срок гарантии 24 месяца с момента ввода в эксплуатацию, но не более 30 месяцев с момента продажи конечному потребителю.

На аппараты типа MAG, VGH, VER, VES, VEN, VEN, VEK, VED — 12 месяцев с момента ввода в эксплуатацию, но не более 18 месяцев с момента продажи конечному потребителю.

Гарантия завода-изготовителя не распространяется (обслуживание и ремонт проводится уполномоченной органи-

зацией только за счет Пользователя) на оборудование неисправности которого вызваны: транспортными повреждениями и неправильным хранением, загрязнениями любого рода, замерзанием воды, неквалифицированным монтажом и/или вводом в эксплуатацию, несоблюдением инструкций по монтажу и эксплуатации оборудования и приложений к ним, причинами независящими от изготовителя. На работы по монтажу и техобслуживанию оборудования гарантия не распространяется.

Организация являющаяся авторизованным сервисным партнером Vaillant имеет право отказать конечному потребителю в гарантийном ремонте оборудования, ввод в эксплуатацию и монтаж которого был выполнен третьей стороной, если специалистами этой организации были допущены указанные выше нарушения, исключающие гарантию завода-изготовителя.

Для надежной и безотказной работы отопительного оборудования требуется: установка фильтра на обратном трубопроводе системы отопления и подаче холодной воды в водонагреватели; установка стабилизатора переменного напряжения на электрическую сеть питающую электрическую часть оборудования Vaillant; проведение ежегодного осмотра и технического обслуживания оборудования аттестованным фирмой Vaillant специалистом сервисной организации (список сервис-партнеров см. на сайте www.vaillant.by)

5 CZ, Czech Republic

4.6 Сервисная служба

Информационная телефонная линия по
Беларуси

Тел/факс: 017 2788346

5 CZ, Czech Republic

– Czech Republic –

5.1 Záruční lhůta

Výrobce poskytuje na výrobek záruku ve lhůtě a za podmínek, které jsou uvedeny v záručním listě. Záruční list je součástí dodávky výrobku a jeho platnost je podmíněna úplným vyplněním všech údajů.

5.2 Servis

Opravy a pravidelnou údržbu výrobku smí provádět pouze smluvní servisní firma s příslušným oprávněním. Seznam autorizovaných firem je přiložen u výrobku, popř. uveden na internetové adrese www.vaillant.cz.

6 DE, Deutschland

– Germany –

6.1 Herstellergarantie

Herstellergarantie gewähren wir nur bei Installation durch einen anerkannten Fachhandwerksbetrieb.

Dem Eigentümer des Geräts räumen wir diese Herstellergarantie entsprechend den Vaillant Garantiebedingungen ein. Garantiarbeiten werden grundsätzlich nur von unserem Kundendienst ausgeführt. Wir können Ihnen daher etwaige Kosten, die Ihnen bei der Durchführung von Arbeiten an dem Gerät während der Garantiezeit entstehen, nur dann erstatten, falls wir Ihnen einen entsprechenden Auftrag erteilt haben und es sich um einen Garantiefall handelt.

6.2 Kundendienst

Auftragsannahme Vaillant Kundendienst:
02191 5767901

7 DK, Danmark

– Denmark –

7.1 Garanti

Vaillant yder en garanti på to år regnet fra opstartsdatoen. I denne garantiperiode afhjælper Vaillant kundeservice gratis materiale- eller fabrikationsfejl.

For fejl, som ikke skyldes materiale- eller fabrikationsfejl, f.eks. på grund af en usagkyndig installation eller ureglementeret anvendelse, påtager Vaillant sig ikke noget ansvar.

Fabriksgarantien dækker kun, når installationen er udført af en vvs-installatør /elinstallatør. Hvis der udføres service/repairation af andre end Vaillant kundeservice, bortfalder garantien, medmindre dette arbejde udføres af en vvs-installatør.

Fabriksgarantien bortfalder endvidere, hvis der er monteret dele i anlægget, som ikke er godkendt af Vaillant .

7.2 Kundeservice

Vaillant A/S

Drejergangen 3 A

DK-2690 Karlslunde

Telefon 46 160200

Vaillant Kundeservice 46 160200

service@vaillant.dk

www.vaillant.dk

Vaillant Kundeservice: 46 160200

E-Mail: service@vaillant.dk

8 ES, España

– Spain –

8.1 Garantía

Vaillant le garantiza que su producto dispondrá de la Garantía Legal y, adicionalmente, de una Garantía Comercial, en los términos y condiciones que se indican en el documento “Condiciones de Garantía” anexo a este manual. El documento “Condiciones de Garantía” podría estar desactualizado como consecuencia de modificaciones recientes en la Garantía Legal y/o Comercial por lo que se le informa de que puede verificar las condiciones de garantía vigentes en el momento de adquisición de su producto a través de la página Web www.vaillant.es, o llamando al número de teléfono 902 11 68 19.

Usted puede solicitar la activación de su Garantía Comercial y la puesta en marcha gratuita de su caldera a su Servicio Técnico Oficial Vaillant o enviarnos el documento “Solicitud de Garantía” anexo a este manual. Si lo prefiere, también puede llamarnos al 902 11 68 19, o entrar en www.vaillant.es.

8.2 Servicio Técnico Oficial Vaillant

Vaillant dispone de una amplia y completa red de Servicios Técnicos Oficiales distribuidos en toda la geografía española que aseguran la atención de todos los productos Vaillant siempre que lo necesite.

Además, los Servicios Técnicos Oficiales de Vaillant son mucho más:

- Perfectos concededores de nuestros productos, entrenados continuamente para resolver las incidencias en nuestros aparatos con la máxima eficiencia.
- Gestores de la garantía de su producto.
- Garantes de piezas originales.
- Consejeros energéticos: le ayudan a regular su aparato de manera óptima,

buscando el máximo rendimiento y el mayor ahorro en el consumo.

- Cuidadores dedicados a mantener su aparato y alargar la vida del mismo, para que usted cuente siempre con el confort en su hogar y con la tranquilidad de saber que su aparato funciona correctamente.

Por su seguridad, exija siempre la correspondiente acreditación que Vaillant proporciona a cada técnico al personarse en su domicilio.

Localice su Servicio Técnico Oficial en el teléfono 902 43 42 44 o en nuestra web www.serviciotecnicooficial.vaillant.es.

9 FR, France

– France –

9.1 Garantie

Dans l'intérêt des utilisateurs et eu égard à la technicité de ses produits, Vaillant recommande que leur installation, ainsi que leur mise en service et leur entretien le cas échéant, soient réalisés par des professionnels qualifiés. En tout état de cause, ces opérations doivent être réalisées en conformité avec les règles de l'art, les normes en vigueur et les instructions émises par Vaillant.

Les produits Vaillant bénéficient d'une garantie commerciale accordée par le constructeur. Sa durée et ses conditions sont définies dans la Carte de Garantie livrée avec le produit et dont les dispositions s'appliquent prioritairement en cas de contradiction avec tout autre document. Cette garantie n'a pas pour effet d'exclure l'application des garanties prévues par la loi au bénéfice de l'acheteur du produit, étant entendu que ces dernières ne s'appliquent pas lorsque la défaillance du produit trouve son origine dans une cause étrangère, en ce compris notamment :

10 GE, Georgia

- défaut d'installation, de réglage, de mise en service, d'entretien ou de maintenance, notamment lorsque ces opérations n'ont pas été réalisées par un professionnel qualifié, dans le respect des règles de l'art ou des recommandations émises par le fabricant (notamment dans la documentation technique mise à disposition des utilisateurs ou des professionnels) ;
- caractéristiques techniques du produit inadaptées aux normes applicables dans la région d'installation ;
- défaillance de l'installation ou des appareils auxquels les produits Vaillant sont raccordés ;
- dimensionnement du produit inapproprié aux caractéristiques de l'installation ;
- conditions de transport ou de stockage inappropriées ;
- usage anormal des produits ou des installations auxquelles ils sont reliés ;
- dysfonctionnement d'une pièce de rechange non commercialisée par le constructeur ;
- environnement inapproprié au fonctionnement normal des produits, en ce compris : caractéristiques de la tension d'alimentation électrique, nature ou pression de l'eau utilisée, embouage, gel, atmosphère corrosive, ventilation insuffisante, protections inadaptées, etc. ;
- Intervention d'un tiers ou cas de force majeure tel que défini par la Loi et les Tribunaux français.

9.2 Service après-vente

Les coordonnées de notre service après-vente sont indiquées au verso ou sur le site www.vaillant.fr.

10 GE, Georgia

– Georgia –

10.1 გარანტია

დამამზადებლის გარანტიის შესახებ ინფორმაცია იხ. საკონტაქტო მისამართზე, რომელიც მითითებულია მეორე მხარეს.

10.2 მომხმარებლის მხარდაჭერის სამსახური

ჩვენი მომხმარებლის მხარდაჭერის სამსახურის თაობაზე საკონტაქტო ინფორმაცია იხ. მეორე მხარეს მოყვანილ მისამართზე ან მიყევით ბმულს: www.vaillant.com.

11 HR, Hrvatska

– Croatia –

11.1 Tvorničko jamstvo

Tvorničko jamstvo vrijedi 2 godine uz predočenje računa s datumom kupnje i ovjerenom potvrdom o jamstvu i to počevši od dana prodaje na malo. Korisnik je dužan obvezno poštivati uvjete navedene u jamstvenom listu.

11.2 Servisna služba

Korisnik je dužan pozvati ovlaštenu servis za prvo puštanje uređaja u pogon i ovjeru jamstvenog lista. U protivnom tvorničko jamstvo nije važeće. Sve eventualne popravke na uređaju smije obavljati isključivo ovlaštenu servis. Popis ovlaštenih servisa moguće je dobiti na prodajnim mjestima ili u Predstavništvu tvrtke:

Vaillant d.o.o.

Heinzelova 60
10000 Zagreb
Tel. 01 6188 670
Tel. 01 6188 671
Tel. 01 6064 380
Tehnički odjel 01 6188 673

Fax 01 6188 669

info@vaillant.hr

www.vaillant.hr

Internet: http://www.vaillant.hr

12 HU, Magyarország

– Hungary –

12.1 Gyári garancia

A készülékre a jótállási jegyben megjelölt feltételek szerinti gyári garanciát biztosítunk. A készülék üzembehelyezését csak a Vaillant Márkaszerviz vagy erre feljogosított Vaillant partnerszervizek, illetve szakiparosok végezhetik el. Megszűnik a gyári garancia, ha a készüléken nem feljogosított szerviz végzett munkát, vagy a termékbe nem eredeti Vaillant alkatrészeket építettek be, illetve ha a karbantartást nem rendszeresen, vagy nem szakszerűen végezték el! A felszerelést, a szerelés átvételét, az üzembehelyezést és a beosztást a garanciajegyben hitelt érdemlően, cégszerűen dokumentálni kell. A szerelési utasítás figyelmen kívül hagyása miatt bekövetkező károkért nem vállalunk felelősséget!

12.2 Vevőszolgálat

Javítási és felszerelési tanácsért forduljon a Vaillant központi képviselőjéhez, amely saját márkaszervizzel és szerződött Vaillant Partnerhálózattal rendelkezik. Megszűnik a gyári garancia, ha a készüléken nem a Vaillant Márkaszerviz vagy a javításra feljogosított Vaillant Partnerszerviz végzett munkát, illetve ha a készülékbe nem eredeti Vaillant alkatrészeket építettek be!

13 KZkk, Қазақстан

– Kazakhstan –

13.1 Өндіруші ел

Өндіруші ел	Польшада өндірілген
-------------	---------------------

13.2 Өнім атауы

13.2.1 VIH Q 75/2 B

Бұл өнім жанама жылытылатын жылы су жинақтағышы.

13.2.2 VIH QL 75/2 B

Бұл өнім Қатты заряд сақтағышы.

13.3 Орау, тасымалдау және қоймаға қою ережелері

Өнімдер өндіруші орамында жеткізіледі.

Өнім жолмен, сумен және темір жолмен сол тасымалдау құралына тиісті тауар тасымалдау ережелерін сай ретте тасымалданады. Тасымалдау кезінде өнімдерді горизонталды мен вертикалды аударуларға қарсы бекем бекіту керек.

Орнатылмаған өнімдер өндіруші орамында сақталады. Өнімдерді табиғи ауа айналымы бар стандартты шарттарда сақталуы керек (агрессивті емес шаңсыз қоршау, температура өзгерістері -10 °C бастап +37 °C дейін, ауаның ылғалдығы 80% дейін, селкілдеу және дірілдеулерсіз).

13.4 Қоймаға қою мерзімі

– Қоймаға қою мерзімі: Жеткізігеннен соң 2 жыл

14 KZru, Казахстан

13.5 Өндірілген күні

Өндірілген күні (апта, жыл) зауыттық тақтайшада сериялық нөмірінде жазылған:

- Сериялық нөмірдің үшінші мен төртінші белгілері өндірілген жылды білдіреді (екі белгілік).
- Сериялық нөмірдің бесінші мен алтыншы белгілері өндірілген аптаны білдіреді (01 бастап 52 дейін).

13.6 Жұмыс істеу мерзімі

Тасымалдау, қоймаға қою, орнату және пайдалану жарлықтарын орындаған жағдайда өнімнің күтілген жұмыс істеу мерзімі 15 жылдан бастап болады.

13.7 Кепілдік

Өндірушінің кепілдігі туралы ақпарат алу үшін артқы бетте берілген байланыс мекенжайына жазуға болады.

13.8 Сервистік қызмет көрсету

Қазақстан Республикасындағы сервис орталықтарының байланыс деректерін "Вайлант Груп Рус" ЖШҚ-ның Өкілдігінде нұсқаулық мұқабасындағы телефон арқылы немесе www.vaillant.kz сайтынан біле аласыз.

14 KZru, Казахстан

– Kazakhstan –

14.1 Страна-производитель

Страна-производитель	Сделано в Польше
----------------------	------------------

14.2 Обозначение изделия

14.2.1 VIH Q 75/2 B

Данное изделие – это накопители горячей воды с косвенным нагревом.

14.2.2 VIH QL 75/2 B

Данное изделие – это Накопитель с послойной загрузкой.

14.3 Правила упаковки, транспортировки и хранения

Приборы поставляются в упаковке предприятия-изготовителя.

Приборы транспортируются автомобильным, водным и железнодорожным транспортом в соответствии с правилами перевозки грузов, действующими на конкретном виде транспорта. При транспортировке необходимо предусмотреть надежное закрепление изделий от горизонтальных и вертикальных перемещений.

Неустановленные приборы хранятся в упаковке предприятия-изготовителя. Хранить приборы необходимо в закрытых помещениях с естественной циркуляцией воздуха в стандартных условиях (неагрессивная и беспылевая среда, перепад температуры от -10°C до $+37^{\circ}\text{C}$, влажность воздуха до 80%, без ударов и вибраций).

14.4 Срок хранения

– Срок хранения: 2 года с даты поставки

14.5 Дата производства

Дата производства (неделя, год) указаны в серийном номере на маркировочной табличке:

– третий и четвертый знак серийного номера указывают год производства (двухзначный).

– пятый и шестой знак серийного номера указывают неделю производства (от 01 до 52).

14.6 Срок службы

При условии соблюдения предписаний относительно транспортировки, хранения, монтажа и эксплуатации, ожидаемый срок службы изделия составляет 15 лет с момента установки.

14.7 Гарантия производителя

Информацию по гарантии производителя вы можете получить, обратившись по контактному адресу, указанному на последней странице.

14.8 Сервисная служба

Контактные данные сервисных центров в Республике Казахстан Вы можете узнать в Представительстве ООО "Вайлант Груп Рус" по телефону на обложке инструкции или на сайте www.vaillant.kz.

15 NL, Nederland

– Netherlands –

15.1 Fabrieksgarantie

Fabrieksgarantie wordt verleend alleen indien de installatie is uitgevoerd door een door Vaillant Group Netherlands B.V. erkende installateur conform de installatievoorschriften van het betreffende product.

De eigenaar van een Vaillant product kan aanspraak maken op fabrieksgarantie die conform zijn aan de algemene garantiebepalingen van Vaillant Group Netherlands B.V.

Garantiewerkzaamheden worden uitsluitend door de servicedienst van Vaillant Group Netherlands B.V. of door een door Vaillant Group Netherlands B.V. aangewezen installatiebedrijf uitgevoerd.

Eventuele kosten die gemaakt zijn voor werkzaamheden aan een Vaillant product

gedurende de garantieperiode komen alleen in aanmerking voor vergoeding indien vooraf toestemming is verleend aan een door Vaillant Group Netherlands B.V. aangewezen installatiebedrijf en als het conform de algemene garantiebepalingen een werkelijk garantiegeval betreft.

15.2 Serviceteam

Het Serviceteam dient ter ondersteuning van de installateur en is tijdens kantooruren te bereiken op nummer:

Serviceteam: 020 5659440

15.3 Consumentenservice

Mocht u nog vragen hebben, dan staan onze medewerkers van de consumentenservice u graag te woord: (020) 565 94 20.

16 PL, Polska

– Poland –

16.1 Gwarancja

Warunki gwarancji fabrycznej firmy Vaillant są zawarte w karcie gwarancyjnej.

16.2 Serwis

W przypadku pytań dotyczących instalacji urządzenia lub spraw serwisowych, prosimy o kontakt z Infolinią Vaillant.

Infolinia: 0801 804444

17 PT, Portugal

– Portugal –

18 RS, Srbija

17.1 Garantia

A garantia deste produto está ao abrigo da legislação em vigor.

17.2 Serviço de apoio ao cliente

Pode encontrar os dados de contacto para o nosso serviço de apoio ao cliente por baixo do endereço indicado no verso ou em www.vaillant.pt.

18 RS, Srbija

– Serbia –

18.1 Fabrička garancija

Fabrička garancija važi 2 godine uz račun sa datumom kupovine i overenim garantnim listom i to počevši od dana prodaje na malo. Korisnik je dužan da obavezno poštuje uslove navedene u garantnom listu.

18.2 Servisna služba

Korisnik je dužan da pozove ovlašćeni servis za prvo puštanje uređaja u pogon i overu garantnog lista. U protivnom fabrička garancija nije važeća. Sve eventualne popravke na uređaju sme obavljati isključivo ovlašćeni servis.

Popis ovlašćenih servisa moguće je dobiti na prodajnim mestima ili u Predstavništvu firme Vaillant GmbH, Radnička 59, Beograd ili na Internet stranici: www.vaillant.rs

19 RU, Россия

– Russia –

19.1 Страна-производитель

Страна-производитель	Сделано в Польше
----------------------	------------------

19.2 Обозначение изделия

19.2.1 VIH Q 75/2 B

Данное изделие – это накопители горячей воды с косвенным нагревом.

19.2.2 VIH QL 75/2 B

Данное изделие – это Накопитель с послойной загрузкой.

19.3 Правила упаковки, транспортировки и хранения

Приборы поставляются в упаковке предприятия-изготовителя.

Приборы транспортируются автомобильным, водным и железнодорожным транспортом в соответствии с правилами перевозки грузов, действующими на конкретном виде транспорта. При транспортировке необходимо предусмотреть надежное закрепление изделий от горизонтальных и вертикальных перемещений.

Неустановленные приборы хранятся в упаковке предприятия-изготовителя. Хранить приборы необходимо в закрытых помещениях с естественной циркуляцией воздуха в стандартных условиях (неагрессивная и беспылевая среда, перепад температуры от -10°C до $+37^{\circ}\text{C}$, влажность воздуха до 80%, без ударов и вибраций).

19.4 Срок хранения

– Срок хранения: 2 года с даты поставки

19.5 Срок службы

При условии соблюдения предписаний относительно транспортировки, хранения, монтажа и эксплуатации, ожидаемый срок службы изделия составляет 15 лет с момента установки.

19.6 Дата производства

Дата производства (неделя, год) указаны в серийном номере на маркировочной табличке:

- третий и четвертый знак серийного номера указывают год производства (двухзначный).
- пятый и шестой знак серийного номера указывают неделю производства (от 01 до 52).

19.7 Гарантия производителя

Действующие условия гарантии завода-изготовителя Вы найдёте в приложенном к Вашему аппарату паспорте изделия.

19.8 Сервисная служба

По вопросам ремонта и обслуживания оборудования Vaillant в гарантийный и послегарантийный период Вы можете обратиться в авторизованные сервисные центры Вашего региона по телефону 8 800 333 45 44. Смотрите также информацию на сайте www.vaillant.ru.

20 SE, Sweden

– Sverige –

20.1 Fabriksgaranti

Vaillant lämnar dig som ägare en garanti under två år från datum för drifttagningen. Under denna tid avhjälpes Vaillants kundtjänst kostnadsfritt material- eller tillverkningsfel.

Vi åtar oss inget ansvar för fel, som inte beror på material- eller tillverkningsfel, t.ex. fel på grund av osakkunnig installation eller hantering i strid mot föreskrifterna. Vi lämnar fabriksgaranti endast om apparaten installerats av en auktoriserad fackman.

Om arbeten på apparaten inte utförs av vår kundtjänst, bortfaller fabriksgarantin. Fabriksgarantin bortfaller också om delar, som inte godkänts av Vaillant, monteras i apparaten.

Fabriksgarantin täcker inte anspråk utöver kostnadsfritt avhjälpande av fel, t.ex. skadeståndskrav.

20.2 Kundtjänst

Vaillant Group Gaseres AB sköter garanti reparationer, service och reservdelar för Vaillant produkter i Sverige;

Telefon: 040 80330

21 SI, Slovenija

– Slovenia –

21.1 Garancija

Garancija velja pod pogoji, ki so navedeni v garancijskem listu. Uporabnik je dolžan upoštevati pogoje navedene v garancijskem listu.

22 SK, Slovaška

21.2 Servisna služba

Uporabnik je za prvi zagon naprave in potrditev garancijskega lista dolžan poklicati pooblaščenega Vaillant servis. V nasprotnem primeru garancija ne velja. Vsa eventualna popravila na aparatu lahko izvaja izključno Vaillant servis.

Popis pooblaščenih serviserjev lahko dobite na Zastopstvu Vaillanta v Sloveniji:

Vaillant d.o.o.

Dolenjska c. 242 b
1000 Ljubljana
Tel. 01 28093 40
Tel. 01 28093 42
Tel. 01 28093 46
Tehnični oddelek 01 28093 45
Fax 01 28093 44
info@vaillant.si
www.vaillant.si

Ali na internet strani:

Internet: <http://www.vaillant.si>

22 SK, Slovaška

– Slovakia –

22.1 Záručné podmienky

Na všetky dodávané výrobky poskytujeme záruku 36 mesiacov odo dňa uvedenia do prevádzky, maximálne 42 mesiacov odo dňa predaja konečnému užívateľovi. Predpoklady uznania záruky sú jasne definované v záručnom liste, ktorý sa pridáva ku kotlu a zákazník musí byť o záručných podmienkach pri kúpe oboznámený.

Kotol musí byť spustený servisným technikom, ktorý ma osvedčenie na základe absolvovaného školenia. Informácie na tel.čísle: 0850 211711 alebo na www.vaillant.sk

22.2 Servisná služba zákazníkom

Služby zákazníkom sú poskytované po celom Slovensku. Zoznam servisných partnerov je uvedený na internetovej stránke www.vaillant.sk.

Zákaznícka linka: +42134 6966 128

23 Supplier

23.1 AT

Vaillant Group Austria GmbH

Clemens-Holzmeister-Straße 6
1100 Wien
Telefon 05 7050
Telefax 05 7050 1199
Telefon 05 7050 2100 (zum Regionaltarif österreichweit, bei Anrufen aus dem Mobilfunknetz ggf. abweichende Tarife - nähere Information erhalten Sie bei Ihrem Mobilnetzbetreiber)
info@vaillant.at
termin@vaillant.at
www.vaillant.at
www.vaillant.at/werkskundendienst/

23.2 BA

Vaillant d.o.o.

Zvornička 9
BiH Sarajevo
Tel. 033 6106 35
Fax 033 6106 42
vaillant@bih.net.ba
www.vaillant.ba

23.3 BE

N.V. Vaillant S.A.

Golden Hopestraat 15
B-1620 Drogenbos
Tel. 2 3349300
Fax 2 3349319
Kundendienst / Service après-vente / Klantendienst 2 3349352
info@vaillant.be
www.vaillant.be

23.4 BY

Vaillant Group International GmbH

Berghauser Strasse 40
42859 Remscheid
Tel. +492191 18 0
www.vaillant.info

23.5 CZ

Vaillant Group Czech s. r. o.

Chrásťany 188
CZ-25219 Praha-západ
Telefon 2 81028011
Telefax 2 57950917
vaillant@vaillant.cz
www.vaillant.cz

23.6 DE

Vaillant Deutschland GmbH & Co.KG

Berghauser Str. 40
D-42859 Remscheid
Telefon 02191 18 0
Telefax 02191 18 2810
Auftragsannahme Vaillant Kundendienst 02191 5767901
info@vaillant.de
www.vaillant.de

23.7 DK

Vaillant A/S

Drejergangen 3 A
DK-2690 Karlslunde
Telefon 46 160200
Vaillant Kundeservice 46 160200
service@vaillant.dk
www.vaillant.dk

23.8 ES

Vaillant S. L.

Atención al cliente
Pol. Industrial Apartado 1.143
C/La Granja, 26
28108 Alcobendas (Madrid)
Teléfono 9 02116819
Fax 9 16615197
www.vaillant.es

23.9 FR

SDECC SAS (une société de Vaillant Group en France)

SAS au capital de 19 800 000 euros - RCS
Créteil 312 574 346
Siège social: 8 Avenue Pablo Picasso
94120 Fontenay-sous-Bois
Téléphone 01 4974 1111
Fax 01 4876 8932
www.vaillant.fr

23.10 GE

Vaillant Group International GmbH

Berghauser Strasse 40
42859 Remscheid
Tel. +492191 18 0
www.vaillant.info

23.11 GR

ΘΕΡΜΟΓΚΑΖ Α.Ε.

Λ. Ανθούσης 12
15351 Παλλήνη
Τηλ. 210 6665552
Fax 210 6665564
info@thermogaz.gr
www.thermogaz.gr

23 Supplier

23.12 HR

Vaillant d.o.o.

Heinzelova 60
10000 Zagreb
Tel. 01 6188 670
Tel. 01 6188 671
Tel. 01 6064 380
Tehnički odjel 01 6188 673
Fax 01 6188 669
info@vaillant.hr
www.vaillant.hr

23.13 HU

Vaillant Saunier Duval Kft.

Office Campus Irodaház
A épület, II. emelet
1097 Budapest
Gubacsi út 6.
Tel +36 1 464 7800
Telefax +36 1 464 7801
vaillant@vaillant.hu
www.vaillant.hu

23.14 KZ

Қазақстан Республикасындағы "Вайлант Груп Рус" ЖШҚ өкілі

050057 Алматы – Бостандық ауданы
Байзақов к-сі., 280-үй
Almaty Towers БО, 6-қабат
Тел. +7 727 332 3333
info@vaillant-group.kz

23.15 NL

Vaillant Group Netherlands B.V.

Postbus 23250
1100 DT Amsterdam
Telefoon 020 5659200
Telefax 020 6969366
Consumentenservice 020 5659420
Serviceteam 020 5659440
info@vaillant.nl
www.vaillant.nl

23.16 PL

Vaillant Saunier Duval Sp. z.o.o.

Al. Krakowska 106
02-256 Warszawa
Tel. 022 3230100
Fax 022 3230113
Infolinia 0801 804444
vaillant@vaillant.pl
www.vaillant.pl

23.17 PT

Vaillant Group International GmbH

Berghauser Strasse 40
42859 Remscheid
Tel. +492191 18 0
www.vaillant.info

23.18 RS

Vaillant d.o.o.

Radnička 59
11030 Beograd
Tel. 011 3540 050
Tel. 011 3540 250
Tel. 011 3540 466
Fax 011 2544 390
info@vaillant.rs
www.vaillant.rs

23.19 RU

ООО «Вайлант Груп Рус», Россия

143421 Московская область – Красногорский район
26-й км автодороги «Балтия», бизнес-центр «Рига Ленд»
Строение 3, 3-й подъезд, 5-й этаж, помещение II
Тел. +7 495 788 4544
Факс +7 495 788 4565
Техническая поддержка для специалистов +7 495 921 4544 (круглосуточно)
info@vaillant.ru
www.vaillant.ru
вайлант.рф

23.20 SE

Vaillant Group Gaseres AB

Norra Ellenborgsgatan 4

S-23351 Svedala

Telefon 040 80330

Telefax 040 968690

info@vaillant.se

www.vaillant.se

23.21 SI

Vaillant d.o.o.

Dolenjska c. 242 b

1000 Ljubljana

Tel. 01 28093 40

Tel. 01 28093 42

Tel. 01 28093 46

Tehnični oddelek 01 28093 45

Fax 01 28093 44

info@vaillant.si

www.vaillant.si

23.22 SK

Vaillant Group Slovakia, s.r.o.

Pplk. Pl'ušť'a 45

Skalica

909 01

Tel +42134 6966 101

Fax +42134 6966 111

Zákaznícka linka +42134 6966 128

www.vaillant.sk



0020275559_02

0020275559_02 ■ 02.07.2019

© These instructions, or parts thereof, are protected by copyright and may be reproduced or distributed only with the manufacturer's written consent.