

**FIXTREND FixTrend Optima+  
elektromos konvektor,  
digitális termosztáttal**

**Modell:**

OPTIMA+ 1000W

OPTIMA+ 2000W

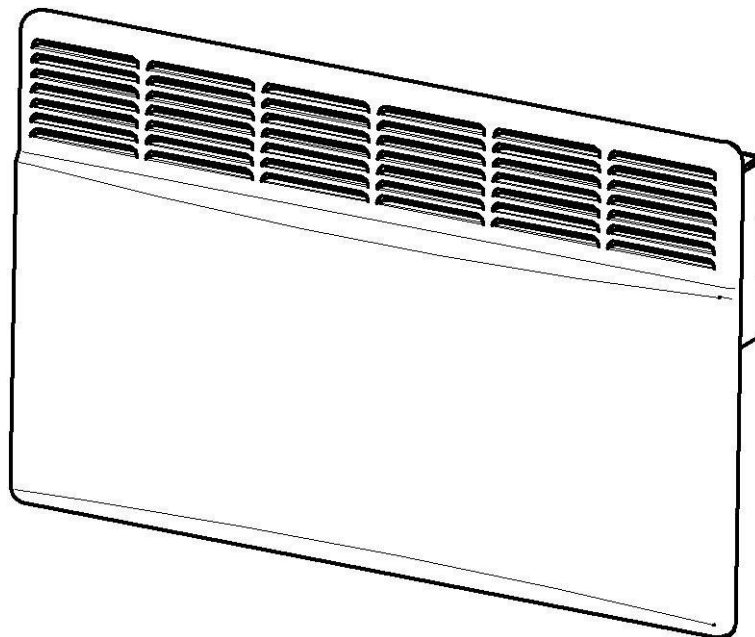

**HASZNÁLATI UTASÍTÁS**





**Figyelem!** A fűtőberendezés üzemeltetése előtt a károk és a veszélyes helyzetek elkerülése érdekében kérjük, alaposan olvassa el ezeket az utasításokat. Őrizze meg ezeket az utasításokat akkor is, ha már üzembe helyezte a fűtőberendezést.

## **BIZTONSÁGI KÖVETELMÉNYEK**

A készüléket nem használhatják csökkent fizikai, érzékszervi vagy szellemi képességekkel rendelkező, illetve tapasztalat és ismeretek hiányában nem rendelkező személyek (beleértve a gyermekeket is), kivéve, ha felügyeletet vagy oktatást kaptak, a gyermekeket pedig úgy kell felügyelni, hogy ne játsszanak a készülékkel.

Ezt a készüléket 8 éves és idősebb gyermekek, valamint csökkent fizikai, érzékszervi vagy szellemi képességekkel rendelkező, illetve tapasztalat és ismeretek hiányában nem rendelkező személyek is használhatják, ha felügyeletet kaptak, vagy a készülék biztonságos használatára vonatkozó utasításokat kaptak, és megértették a készülékkel járó veszélyeket.

Gyermekek nem játszhatnak a készülékkel.

A tisztítást és a felhasználói karbantartást gyermekek felügyelet nélkül nem végezhetik.

A 3 évnél fiatalabb gyermekeket távol kell tartani, kivéve, ha folyamatosan felügyelik őket.

A 3 éves és 8 évesnél fiatalabb gyermekek csak akkor kapcsolhatják be/kikapcsolhatják a készüléket, ha azt a rendeltetésszerű normál működési helyzetben helyezték el vagy szerelték fel, és ha felügyeletet kaptak, illetve a készülék biztonságos használatára vonatkozó utasításokat kaptak, és megértették a készülékkel járó veszélyeket.

A 3 éves és 8 évesnél fiatalabb gyermekek nem csatlakoztathatják, nem szabályozhatják és nem tisztíthatják a készüléket, és nem végezhetnek felhasználói karbantartást.

**FIGYELEM - A termék egyes részei nagyon forróak lehetnek és égési sérüléseket okozhatnak. Különösen oda kell figyelni, ahol gyermekek és veszélyeztetett személyek tartózkodnak.**

**FIGYELMEZTETÉS:** Gyermekek nem támaszkodhatnak a készülékre. **Bizonyos körülmények között fennáll annak a veszélye, hogy a felület égési sérüléseket okoz.** A kockázat elkerülésére védőrács felszerelése ajánlott.

**FIGYELMEZTETÉS:** A tűzveszély csökkentése érdekében tartsa a textíliákat, függönyöket vagy bármilyen más gyúlékony anyagot legalább 1 m távolságra a légkivezetéstől.

**FIGYELMEZTETÉS:** Ne használja ezt a fűtőberendezést kis helyiségekben, ha azokban olyan személyek tartózkodnak, akik nem képesek önállóan elhagyni a helyiséget, kivéve, ha állandó felügyeletet biztosítanak.

A készülék nyílásainak eltömítése papírral, vagy egyéb tárggyal szigorúan tilos.

A fűtőberendezést szakképzett villanyszerelőnek kell telepítenie a helyi előírásoknak megfelelően.

Ha a tápkábel megsérül, azt a gyártónak vagy szervizének vagy hasonlóan képzett személynek kell kicserélnie, hogy elkerülje a kockázatot.

A készülék belsejében végzett minden munkát engedéllyel rendelkező villanyszerelőnek kell elvégeznie.



**FIGYELMEZTETÉS:** A túlmelegedés elkerülése érdekében ne takarja le a fűtőberendezést.

A fűtőtesten figyelmeztető szimbólum jelzi, hogy a fűtőtestet letakarni nem lehet.

## **TILOS**

- Ne takarja el a rácsokat, még részben sem (sem a készülék elején, sem alatta), különben a készülék túlmelegedhet.
- Könnyen gyúlékony anyagok és tárgyak elhelyezése a konvektor közelében.

- A fűtőelem nem helyezhető közvetlenül elektromos dugaszoló aljzat elé vagy alá.
- A fűtőtestet nem szabad olyan helyre felszerelni, ahol a kezelőszerveket kádat vagy zuhanyzót használó személy megérintheti.
- Konvektorok használata kád, zuhanyzó vagy úszómedence közvetlen közelében. - A tápkábel dugóját és a konvektort nedves kézzel megérinteni.

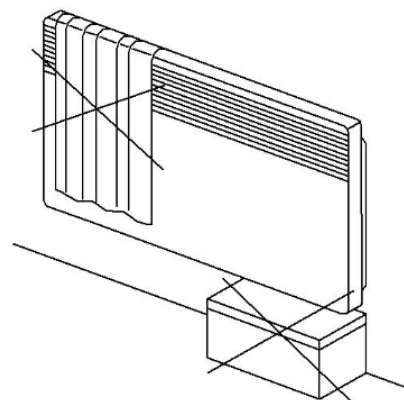
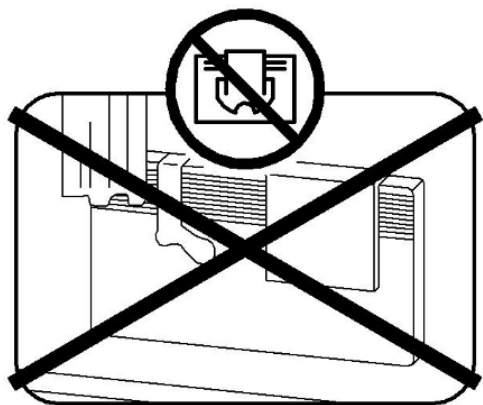

## 1 ÁLTALÁNOS UTASÍTÁSOK

Ez az elektronikus szobahőmérséklet-szabályozóval és heti időzítő-vel ellátott készülék normál háztartási használatra szolgál, és nem használható kereskedelmi/ipari környezetben, járműveken, hajókon vagy repülőgépeken.

A termék egy olyan elektronikus eszközzel van felszerelve, amely lehetővé teszi, hogy a termék egy bizonyos időtartam alatt automatikusan változtassa a fűtési teljesítményét, a beltéri fűtési komfort egy bizonyos szükséges szintjéhez viszonyítva, és lehetővé teszi az időzítés és a hőmérsékletszintek beállítását egy teljes hétre. A 7 napos időszak alatt a beállításoknak lehetővé kell tenniük a napi szintű változást.

A termék olyan elektronikus eszközzel van felszerelve, amely csökkenti a hőkibocsátást, ha ablakot vagy ajtót nyitottak.

Minden művelet előtt távolítsa el a csomagolást, és ellenőrizze a termék épségét. Hibák vagy sérülések esetén ne próbálja meg saját maga megjavítani, hanem forduljon a kereskedőhöz.

Ne hagyja, hogy a gyerekek a csomagolással játsszanak, és védje a környezetet a csomagolásnak a hulladék-feldolgozásra vonatkozó nemzeti előírásoknak megfelelő ártalmatlanításával. A fűtőberendezésen végzett munkálatok előtt kapcsolja ki az áramot.

A konvektorokat huszonnégy órás, folyamatos felügyelet nélküli működésre tervezték.

## 2 TECHNIKAI ADATOK

- Névleges feszültség	230V
- Jelenlegi frekvencia	50Hz
- Védett a vízkiválások ellen	IP24
- Áramütés elleni védelmi osztály	II.

Egyéb műszaki adatok az 1. táblázatban.

### 1. táblázat

Modell	FixTrend Optima+ 1000	FixTrend Optima+ 2000
Névleges áram, A	4,3	8,7
Méreték (mm) (szélesség×mélység× magasság)	530×120×450	785×120×450

## 3 A CSOMAG TARTALMA

- Elektromos konvektor	1 db
- Rögzítő konzol falra szereléshez	1 készlet
- Felhasználói utasítás	1 példány
- Csomag	1 készlet

## 4 ELŐKÉSZÜLETEK A MŰVELETHEZ

**4.1** Csomagolja ki a konvektort. Tartsa a konvektort szobahőmérsékleten legalább egy órával azután, hogy a konvektort a hidegből meleg szobába helyezte, hogy a kicsapódó pára megszűnjön.

**4.2** Ezt a berendezést lakóépületben történő telepítésre tervezték. Kérjük, kérdezze meg forgalmazóját, mielőtt más célra használná. Ne szerelje a konvektort olyan huzatba, amely befolyásolhatja a beállítást (például központi mechanikus szellőztetőegység alá stb...).

**4.3** A konvektort a szokásos kereskedelmi gyakorlatnak megfelelően és az adott ország jogszabályainak (IEE Wiring Regulations) megfelelően kell beszerezni. Ellenőrizze, hogy a hálózat megfelel-e a konvektor hátsó falán található céges címkén szereplő adatoknak; ellenőrizze továbbá, hogy a hálózat és a védőberendezések képesek-e elviselni a fogyasztási áramot.

## 2. táblázat

Modell	FixTrend Optima+ 1000	FixTrend Optima+ 2000
Névleges teljesítmény, kW	1,0	2,0
L, mm	230	482

**4.4.** A konvektor helyhez kötött felszereléséhez:

- A konvektor felszerelésekor a tárgytól minimális távolságot kell tartani az 1. ábra, 2. ábra szerint (méret cm-ben);
- Szerelje fel a konvektort a mellékelt felfüggesztésre (3. ábra ... 5. ábra)

1. ábra

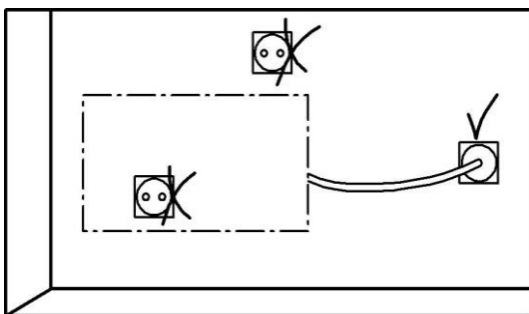

2. ábra

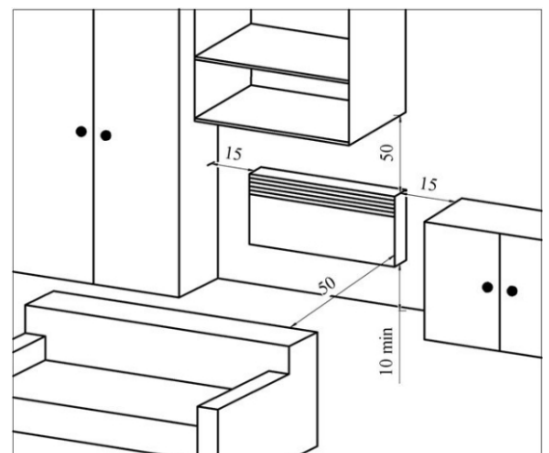

Javasoljuk, hogy a készüléket sík felületre helyezze úgy, hogy a rács lefelé nézzen. Csavarhúzóval lazítsa meg a felső rögzítést. Ne távolítsa el teljesen a csavarokat. A csavaroknak a rögzítésben kell maradniuk (lásd 3. ábra).

Nyomja meg a reteszeket, és távolítsa el a rögzítést úgy, hogy a rögzítést a készülék alsó része felé csúsztatja.

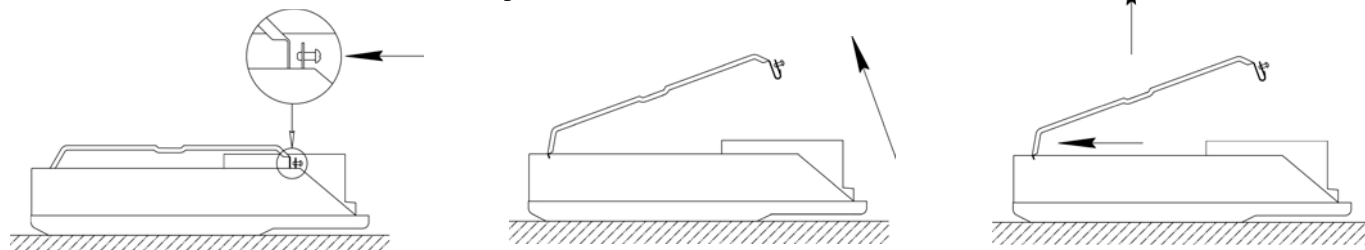

3. ábra

Rögzítse a tartót a falhoz (lásd: 4. ábra)

A rögzítések a vízmértékhez igazíthatók a kívánt ponton, vagy a 4. ábrán leírtak szerint: Helyezze a rögzítőelemeket a padlóra a kívánt helyre, és jelölje meg a fúrandó helyet egy tollal az «A» szerelvény közepén. Csúsztassa a rögzítést az alsó furatokkal az «A» helyzetbe.

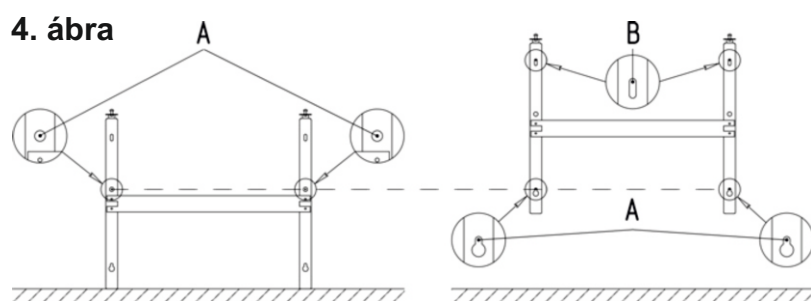

4. ábra

Jelölje meg a felső "B" furatokat. Fúrja ki a 4 lyukat, és rögzítse a rögzítést a falhoz (a csavarok kiválasztása a faltól függően).

Falra szerelés (lásd 5. ábra)

Rögzítse a készüléket a rögzítéshez úgy, hogy először a konvektort akassza be a rögzítés alsó konzoljaiba. Második lépésben a konvektort a rögzítés felső füleibe nyomva egészen „kattanásig”. Rögzítse helyükön a csavarokat/emelésgátló eszközt.

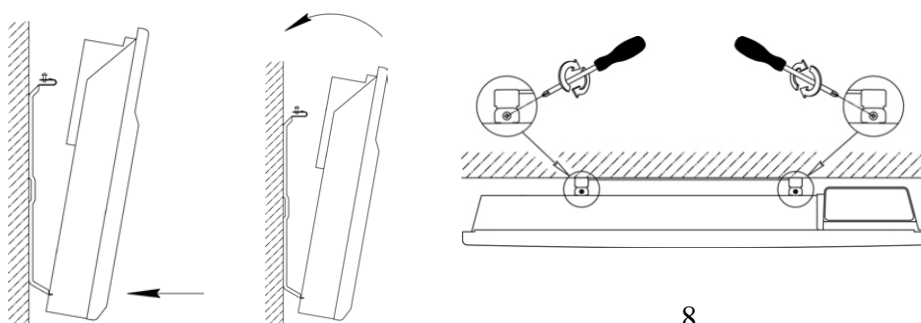



**4.5** A fröccsenő víz ellen védett IP24-es védettségű konvektor a fürdőszobában is elhelyezhető.

Ne szerelje be a konvektort:

- A fürdőszobák 1. zónájában;
- A 2. zónában, ha a kádban vagy zuhanyzóban lévő személy megérintheti a kapcsolókat és egyéb kezelőszerveket. A párás helyiségekben, mint pl. a fürdőszobákban és konyhákban a konvektort legalább a következő magasságban kell felszerelni 25 cm-rel a padló felett.

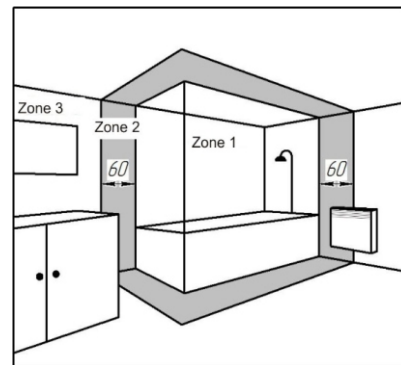

## 5 MŰKÖDÉSI SORREND

**Figyelmeztetés:** A konvektort szigorúan tilos bekapcsolni és működtetni anélkül, hogy azt a falon lévő konzolokra vagy a padlón lévő támasztékokra rögzítenék.

A konvektort csak függőleges helyzetben, a légbeömlő rács lefelé fordított állásában lehet bekapcsolni és működtetni. A konvektor első bekapcsolásakor a konzerválóanyagok elpárolgásából származó szag keletkezhet. Javasoljuk a helyiség szellőztetését.

### 5.1 Az ellenőrzések leírása

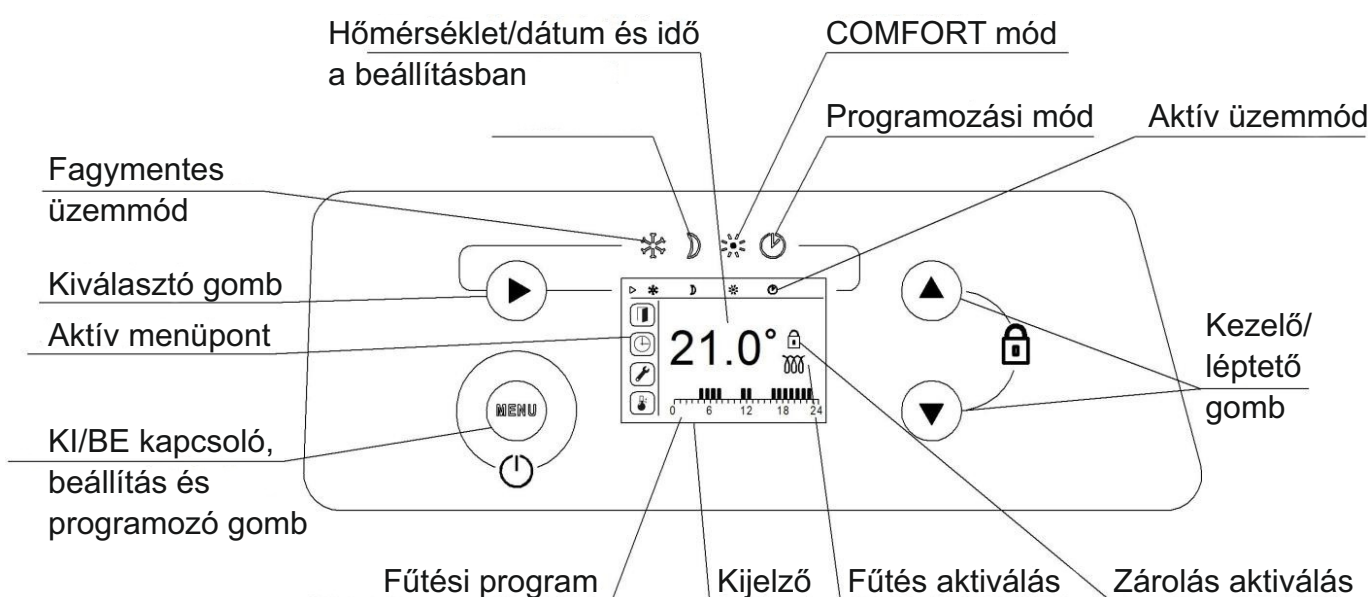

## 5.2 Működés





Csatlakoztassa a konvektor vezetékének dugaszát a hálózati aljzathoz. A kezelőpanelen lévő kijelzők világítani fognak és mutatják az időt (6. ábra). A konvektor készen áll a működésre.

### 5.2.1 Kapcsolja be/kikapcsolja a készüléket.

A konvektor bekapcsolásához nyomja meg a ON-OFF/MENU gombot. Az utoljára használt üzemmód jelenik meg a kijelzőn. A konvektor kikapcsolásához nyomja meg és tartsa lenyomva az ON-OFF/MENU gombot. A kijelzőn megjelenik az idő.

### 5.2.2 A konvektor üzemmódjának kiválasztása és az üzemmód paramétereinek beállítása.

#### 5.2.2.1 Fűtési módok

Piktogram	Leírás	Használat esetén
	Comfort	Ha otthon van. A konvektor a beállított komfort-hőmérséklet fenntartása érdekében működik. Az előnyben részesített kiválasztására szolgál. Az alapértelmezett hőmérséklet 21°C, beállítható a következő értéktől Gazdaságos hőmérséklet +1°C és 30°C között.
	Gazdaságos üzemmód	Amikor rövid ideig (2 és 48 óra között) távol van otthonról, vagy amikor alszik. A konvektor a beállított Economy hőmérséklet fenntartása és az energiatakarékosság érdekében működik. Az alapértelmezett hőmérséklet 17°C, ezt 7°C-tól a Comfort hőmérsékletig - 1°C-ig állíthatja.
	Fagymentes	Ha hosszabb ideig (több mint 48 órán át) távol van otthonától. A hőmérséklet automatikusan 7°C körüli értékre áll be, és nem módosítható.
	Programozás	Ha előre beprogramozott működést szeretne. Öt előre felvett program közül választhat egyet, vagy három testre szabható program közül egyet.

#### 5.2.2.2 Kényelmi üzemmód.

- Nyomja meg többször a ► gombot, amíg a kurzor a piktogram alá nem kerül. A Komfort hőmérsékletet a felső ▲ vagy az alsó ▼ gomb megnyomásával állíthatja be. 10 másodperc inaktivitás után a hőmérséklet rögzítésre kerül, a kijelzőn a beállított hőmérséklet jelenik meg. Ha a beállított szabályozási hőmérséklet magasabb, mint a helyiség hőmérséklete, a fűtésjelző világít, és a konvektor elkezdi fűteni a helyiséget.

**Megjegyzés.** Ha a képernyő nincs bekapcsolva, nyomja meg bármelyik billentyűt, hogy kigyulladjon. A képernyő bármelyik billentyű utolsó megnyomása után 30 másodpercig világít és marad bekapcsolva.

Ha a képernyő ki van kapcsolva, bármelyik billentyű első megnyomásakor a képernyő anélkül világít, hogy a megnyomott billentyű által vezérelt funkciót aktiválná.

### **5.2.2.3 Gazdaságos üzemmód.**

- Nyomja meg többször a ► gombot, amíg a kurzor a piktogram alá nem kerül. A Economy hőmérsékletet a felső ▲ vagy az alsó ▼ gomb megnyomásával állíthatja be. 10 másodperc inaktivitás után a hőmérséklet rögzítésre kerül.
- Ha a COMFORT üzemmódban a vezérlőhőmérséklet-beállítást alacsonyabbra állítja, mint az ECONOMY üzemmódban, az ECONOMY beállítási hőmérséklet-beállítás automatikusan 1 °C-kal alacsonyabb lesz az új COMFORT beállításhoz képest.

### **5.2.2.4 Fagymentes üzemmód.**

Ez az üzemmód körülbelül 7 °C-on tartja a hőmérsékletet, hogy megakadályozza a szobák fagyását.

- Nyomja meg többször a ► gombot, amíg a kurzor a piktogram alá nem kerül.

### **5.2.2.5 Programozási mód**

A program beállítása előtt győződjön meg arról, hogy az idő és a dátum be van-e állítva a konvektorban. Ha nem, kérjük, olvassa el az 5.2.2.2.7. pontot.

A nyolc jelenlegi program egyikével választhatja ki a Comfort és Economy hőmérséklet időszakokat.

Öt program előre rögzített: Pr1, Pr2, ... Pr5.

Három program lehet testreszabni: Pr6, Pr7 és Pr8.

Előre rögzített programok: Pr1 állandó jelenlét esetén ajánlott Pr2 napközbeni távollét esetén ajánlott Pr3 ajánlott napközbeni távollét esetén, és ha ebédidőre hazatér Pr4 állandó Comfort Pr5 állandó gazdaság.

A P6, P7, P8 programok kezdeti nézete állandó ECONOMY üzemmód.

órák Prog.	0.00	1.00	2.00	3.00	4.00	5.00	6.00	7.00	8.00	9.00	10.00	11.00	12.00	13.00	14.00	15.00	16.00	17.00	18.00	19.00	20.00	21.00	22.00	23.00	24.00	
Pr1						■	■	■	■	■	■	■	■	■	■	■	■	■	■	■	■	■	■	■		
Pr2						■	■	■	■										■	■	■	■	■	■		
Pr3						■	■	■	■				■	■					■	■	■	■	■	■		
Pr4	■	■	■	■	■	■	■	■	■	■	■	■	■	■	■	■	■	■	■	■	■	■	■	■	■	■
Pr5																										
Pr6	■	■	■	■	■	■	■	■	■	■	■	■	■	■	■	■	■	■	■	■	■	■	■	■	■	■
Pr7	■	■	■	■	■	■	■	■	■	■	■	■	■	■	■	■	■	■	■	■	■	■	■	■	■	■
Pr8	■	■	■	■	■	■	■	■	■	■	■	■	■	■	■	■	■	■	■	■	■	■	■	■	■	■

Kényelmi üzemmód   
 Gazdaságos üzemmód   
 A felhasználó testreszabhatja a programokat

- Nyomja meg többször a ► gombot, amíg a kurzor a ⌚ piktogram alá nem kerül. A hét minden napján az alapértelmezett program a Pr1.  
Ha módosítani szeretné a programot, nyomja meg többször az ON-OFF/MENU gombot, amíg a programozási ikon kiválasztása ⌚ meg nem jelenik.
- Nyomja meg a ► gombot a nap kiválasztásához, majd nyomja meg a felső ▲ vagy az alsó ▼ gombot a kívánt program kiválasztásához Pr1 és Pr5 között.

10 másodperc inaktív állapot után a program rögzítésre kerül.

- Ismételje meg ezt a műveletet a hét minden egyes napján. Az aktív hőmérsékletet a felső ▲ vagy az alsó ▼ gomb megnyomásával módosíthatja. A 10 másodpercig tartó inaktív állapot után a hőmérséklet rögzítésre kerül. • Választhatja a Pr6 ... Pr8 programokat, amelyeket az 5.2.2.2.10. bekezdésben felsorolt utasítások szerint lehet testre szabni.

#### 5.2.2.6 Nyitott ablak érzékelése.

Ez a funkció lehetővé teszi a nyitott ablak érzékelését és a fűtés automatikus kikapcsolását 15 percre.

- Nyomja meg többször az ON-OFF/MENU gombot, amíg a megnyitott ablak ikonjának kiválasztása  .

A funkciót a felső ▲ vagy az alsó ▼ gomb megnyomásával aktiválhatja (ON) vagy deaktiválhatja (OFF). 10 másodperc inaktivitás után a kiválasztás rögzítésre kerül.

A normálműködés visszaállítása automatikusan történik, de bármelyik gomb megnyomásával aktiválható.

#### 5.2.2.7 Állítsa be az időt és a dátumot.

A dátum és az idő beállításához nyomja meg többször az ON-OFF/MENU gombot, amíg ki nem választja a villáskulcs ikonját  .

- Nyomja meg a ► gombot, amikor az óra ikon villog, a felső ▲ vagy az alsó ▼ gomb megnyomásával beállíthatja az órákat.
- Nyomja meg a ► gombot, amikor a perc ikon villog, a felső gomb megnyomásával beállíthatja a perceket. ▲ vagy az alsó ▼ gombot.
- Nyomja meg a ► gombot, amikor a nap ikon villog, a felső ▲ vagy az alsó ▼ gomb megnyomásával beállíthatja a napot.

A hétfő 01, a kedd 02 ... a vasárnap 07. 10 másodperc inaktivitás után a nap és az idő rögzítésre kerül.

#### 5.2.2.8 Kalibrálja a hőmérsékletet.

A hőmérséklet kalibrálásához nyomja meg többször az ON-OFF/MENU gombot, amíg meg nem jelenik a  , OFFSET kalibrálási ikon kiválasztása. A hőmérsékletkülönbség (+3°C/-3°C) kalibrálását a felső ▲ vagy az alsó ▼ gomb megnyomásával végezheti el. 10 másodperc inaktivitás után a konvektor átvált a normál kijelzőre.

### 5.2.2.9 Záró vezérlők.

A kezelőszerveket a ▲ és ▼ gombok egyidejű hosszas megnyomásával zárolhatja, hogy megakadályozza, hogy illetéktelenek megváltoztassák azokat, ekkor megjelenik a lakat ikon. Ugyanezt a műveletet végezendő a vezérlők feloldásához.

**Megjegyzés:** Ha a készüléket kikapcsolja, az utolsó beállítások elmentésre kerülnek.

### 5.2.2.10 P6, P7, P8 programok testreszabása.

A P6, P7, P8 program a felhasználó igényei szerint módosítható. A P6, P7, P8 programok kezdeti nézete állandó ECONOMY üzemmód. A felhasználó minden programnál legfeljebb három Komfort üzemmód intervallumot állíthat be. Vegyük például a Pr6 napi program beállítását a hét harmadik napjára, három COMFORT periódussal:

- az első időszak 4 órától 7 órára;
- a második időszak 11 órától 12 órára;
- a harmadik időszak 18 órától 22 órára.

- Nyomja meg többször az ON-OFF/MENU gombot, amíg a programozási ikon kiválasztása meg nem jelenik.
- Nyomja meg a gombot ► a nap kiválasztásához, nyomja meg a felső ▲ vagy az alsó ▼ gombot a nap kiválasztásához Pr6 program.

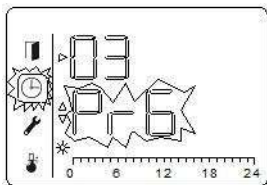

03 - ez a **harmadik** nap, a **Pr6** program.  
Pr6- ECONOMY üzemmód 24 órán keresztül.

- Nyomja meg egyszerre a MENU gombot és a ► gombot a programbeállítási módba való átváltáshoz. Amikor belép a programbeállítási módba, egy "ceruza" és a beállítandó program száma jelenik meg a következő képen látható módon.



A kiigazítás jellege

A kiigazított program száma

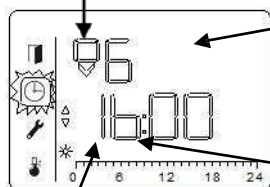

00- a COMFORT üzemmód első periódusa kezdetének órájának jelzése (1b-kezdet)

A COMFORT üzemmód időszakszáma

Az időszak kezdete (**b**), vagy az időszak vége (**E**)

- A ▲ vagy ▼ gombokkal változtassa meg a COMFORT üzemmód kezdetének óraértékét. Állítsa az első időszak kezdetét 4 órára.

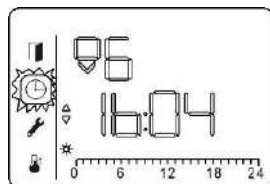

A COMFORT üzemmód kezdési időpontjának jelzése (1b-kezdet)

- Nyomja meg a ► gombot a COMFORT üzemmód kezdetének kiválasztott értékének megerősítéséhez. A program átvált a COMFORT üzemmód végének óráját kiválasztó üzemmódba.

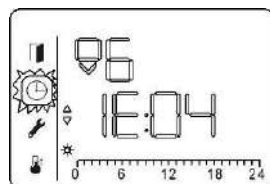

A COMFORT üzemmód végének órájának kijelzése (1E-vég)

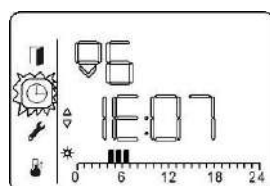

- A ▲ vagy ▼ gombok segítségével változtassa meg a COMFORT üzemmód végének óraértékét. Állítsa be az első időszak végét 7 órára.

A napi program skálája az első időszak COMFORT szektorait mutatja.

- Nyomja meg a ► gombot a COMFORT üzemmód végének kiválasztott értékének megerősítéséhez. A program átvált az óraválasztó üzemmódba, ahonnan a COMFORT üzemmód második periódusa kezdődik.

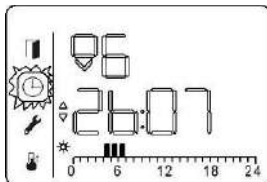

A kijelzőn megjelenik a második időszak COMFORT 2b07 kezdési időpontja.

- A ▲ vagy ▼ gombok segítségével változtassa meg a második időszak kezdetének óraértékét.

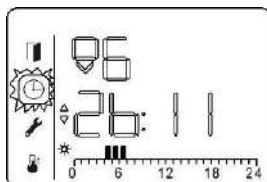

COMFORT: Állítsa a második időszak kezdetét 11 órára.

- Nyomja meg a ► gombot a COMFORT második időszak kezdetének kiválasztott értékének megerősítéséhez. A program átvált a COMFORT második időszak végének órájának kiválasztására szolgáló üzemmódba.

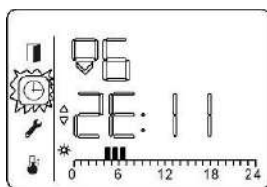

- A ▲ vagy ▼ gombok segítségével változtassa meg a második időszak COMFORT végének óraértékét. Állítsa be a második időszak végét 12 órára.

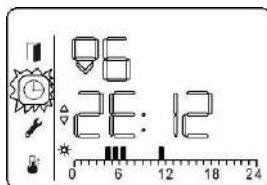

A napi program skálája a második időszak COMFORT szektorát mutatja.

- Nyomja meg a ► gombot a COMFORT második időszak végének kiválasztott értékének megerősítéséhez. A program átvált az óraválasztó üzemmódba, ahonnan a COMFORT üzemmód harmadik periódusa kezdődik.

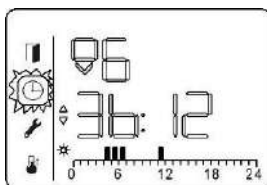

A kijelzőn megjelenik a harmadik időszak kezdési időpontja COMFORT 3b12.

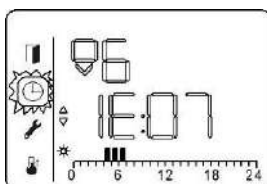

- A ▲ vagy ▼ gombok segítségével változtassa meg a harmadik időszak COMFORT kezdetének óraértékét. Állítsa be a második időszak kezdetét 18 órára.



- Nyomja meg a ► gombot a COMFORT harmadik időszak kezdetének kiválasztott értékének megerősítéséhez. A program átvált a COMFORT harmadik időszak végének órájának kiválasztására szolgáló üzemmódba.

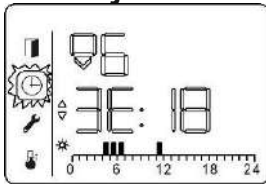

- A ▲ vagy ▼ gombok segítségével változtassa meg a harmadik időszak COMFORT végének óraértékét. Állítsa be a harmadik időszak végét 22 órára.

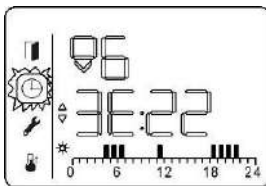

A napi program skálája a harmadik időszak COMFORT szektorát mutatja.

- Nyomja meg a ► gombot a COMFORT harmadik időszak végének kiválasztott értékének megerősítéséhez.

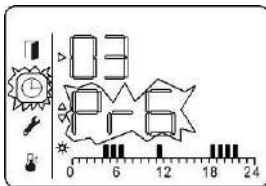

A harmadik COMFORT időszak végének megerősítése után a rendszer automatikusan kilép a beállítási módból a fő felhasználói menübe.

Ha a napi programban csak egy vagy két időszakot kell beállítani, a többi időszak kezdetét és végét a ► gomb megnyomásával erősítse meg.

A személyre szabott Pr6 programot a hét bármelyik napjára alkalmazhatja. A Pr7 és Pr8 programokat ugyanúgy testre szabhatja, mint a Pr6-ot.

### 5.3 A konvektor leszerelése.

Nyomja meg és tartsa lenyomva az ON-OFF/MENU gombot, amíg a konvektor ki nem kapcsol, a kijelzés el nem alszik, és az időt nem mutatja. Húzza ki a konvektor vezetékének dugaszát a konnektorból.

Emelje fel a konvektort, amíg a konzolok alsó kampói ki nem lépnek a konvektor légbeömlő rácsának lyukaiból. Ezután engedje le a konvektort, és vegye le a konzolok felső kampóiról.

**Megjegyzés:** A mikroprocesszorral ellátott elektronikus készülékeket bizonyos súlyos hálózati zavarok befolyásolhatják (nem felelnek meg a CE-előírásoknak, amelyek meghatározzák az interferenciavédelmi szinteket).

Ha bármilyen probléma merül fel (termosztát elakadása stb.), akkor kapcsolja le a készülék áramellátását (biztosíték, megszakító stb.), majd 5 perc múlva indítsa újra a készüléket.

## 6 KARBANTARTÁS

A készülék teljesítményének fenntartása érdekében évente körülbelül kétszer tisztítsa meg a készülék felső és alsó rácsát porszívó vagy kefe segítségével.

Szennyezett légkör esetén szennyeződések gyűlhetnek össze a készülék rácsán. Ez a jelenség a környezeti levegő rossz minőségének köszönhető. Ebben az esetben ajánlatos ellenőrizni, hogy a helyiség jól szellőzik-e (szellőztetés, légbevezetés stb.), és hogy a levegő tiszta-e. A készüléket a garancia keretében nem cserélik ki ilyen jellegű szennyeződések miatt. A készülék burkolatát nedves ruhával kell tisztítani, soha ne használjon súrolószereket.

## 7 JÓTÁLLÁSI FELTÉTELEK

Ez a garancia az eredeti vásárlástól számított 2 évig érvényes, és legfeljebb a gyártástól számított 30 hónapig érvényes.

A garancia a hibásnak ítélt alkatrészek cseréjére vagy szállítására terjed ki, kizárva a kártérítést és a kamatfizetést.

Ez a garancia kizárja a gondatlanságból, szállításból vagy balesetből eredő károkat, valamint a helytelen telepítésből, a rendeltetéstől eltérő használatból vagy a megadott utasítások be nem tartásából eredő károkat.



Az ezzel a szimbólummal ellátott termékeket nem szabad a szemétkosárba tenni, hanem külön kell gyűjteni és újrahasznosítani.

Az életciklus végén lévő termékek begyűjtését és újrahasznosítását a helyi rendeletek (DEE 2002/96/CE) rendelkezései szerint kell végezni.

**Szido Kft. Szervizközpont**  
 2700 Cegléd, Külső-Kátai út 35/a.  
 Tel.: +36 53 500 206  
 E-mail: szerviz@gepesz.hu

Az (EU) 2015/1188 rendelet szerinti környezetbarát tervezési követelményekkel kapcsolatos információk HU - Helyhez kötött elektromos fűtőberendezésekre vonatkozó információk.

<b>Modell</b>	<b>FixTrend Optima+ 1000</b>	<b>FixTrend Optima+ 2000</b>
<b>Hőteljesítmény</b>		
Névleges hőteljesítmény $P_{nom}$ , kW	1,0	2,0
Minimális hőteljesítmény $P_{min}$ , kW	0,2	0,4
Maximális folyamatos hőteljesítmény $P_{max,c}$ , kW	1,0	2,0
<b>Kiegészítő villamosenergia-fogyasztás</b>		
Névleges hőteljesítménynél ( $e_{lmax}$ ), kW	0,0004	0,0004
Minimális hőteljesítménynél ( $e_{lmin}$ ), kW	0,0003	0,0003
Készenléti üzemmódban ( $e_{ISB}$ ) a kW	0,00035	0,00035
<b>A hőtermelés/helyiség hőmérséklet-szabályozás típusa</b>	Elektronikus szobahőmérséklet-szabályozással és heti időzítővel	
Egyéb vezérlési lehetőségek	Szobahőmérséklet beállítások nyitott ablak érzékeléssel	
Elérhetőségek	Szido Kft. Szervizközpont - 2700 Cegléd, Külső-Kátai út 35/a. Tel.: +36 53 500 206 / E-mail: szerviz@gepesz.hu	