







DE LUXE





Radiátorszerelvények - kiváló formában



DE LUXE TS-98-V

Kivitel		Csatlakozó	EAN 90 04174	Rendelési szám	Db	€
	TS Mini GS fej Design, fehér Folyadéktöltetű (hidroérzékelő), 0–30 °C előírtérték-tartomány, „0” állással, kb. 6 °C-ra beállítható fagyvédelemmel.	M 28 x 1,5	80021 4	S 9200 34	1	
	TS Mini GS fej Design, króm Folyadéktöltetű (hidroérzékelő), 0–30 °C előírtérték-tartomány, „0” állással, kb. 6 °C-ra beállítható fagyvédelemmel.	M 28 x 1,5	80020 7	S 9200 31	1	
	Herz TS DG szelep Design, fehér Termosztikus szelep fehér színben. Kónuszos fűtőtest-csatlakozó. Külső csőcsatlakozás menete M22x1,5, kónuszos.	G 1/2"- M22x1,5	80055 9	S 7633 44	1	
	Herz TS DG szelep Design, króm Krómozott termosztikus szelep. Kónuszos fűtőtest-csatlakozó. Külső csőcsatlakozás menete M22x1,5, kónuszos.	G 1/2"- M22x1,5	80054 2	S 7633 41	1	
	Herz TS sarokszelep Design, fehér Termosztikus szelep fehér színben. Kónuszos fűtőtest-csatlakozó. Külső csőcsatlakozás menete M22x1,5, kónuszos.	G 1/2"- M22x1,5	80051 1	S 7634 44	1	
	Herz TS sarokszelep Design, króm Krómozott termosztikus szelep. Kónuszos fűtőtest-csatlakozó. Külső csőcsatlakozás menete M22x1,5, kónuszos.	G 1/2"- M22x1,5	80050 4	S 7634 41	1	
	Herz TS speciális sarokszelep Design, fehér Termosztikus szelep fehér színben. Kónuszos fűtőtest-csatlakozó. Külső csőcsatlakozás menete M22x1,5, kónuszos.	G 1/2"- M22x1,5	80059 7	S 7638 44	1	
	Herz TS speciális sarokszelep Design, króm Krómozott termosztikus szelep. Kónuszos fűtőtest-csatlakozó. Külső csőcsatlakozás menete M22x1,5, kónuszos.	G 1/2"- M22x1,5	80058 0	S 7638 41	1	
	Herz TS háromtengelyes szelep "AB" Design, fehér Termosztikus szelep fehér színben. Kónuszos fűtőtest-csatlakozó. Külső csőcsatlakozás menete M22x1,5, kónuszos.	G 1/2"- M22x1,5	80045 0	S 7645 44	1	
	Herz TS háromtengelyes szelep "AB" Design, króm Krómozott termosztikus szelep. Kónuszos fűtőtest-csatlakozó. Külső csőcsatlakozás menete M22x1,5, kónuszos.	G 1/2"- M22x1,5	80044 3	S 7645 41	1	
	Herz TS háromtengelyes szelep "CD" Design, króm Krómozott termosztikus szelep. Kónuszos fűtőtest-csatlakozó. Külső csőcsatlakozás menete M22x1,5, kónuszos.	G 1/2"- M22x1,5	80046 7	S 7646 41	1	
	Herz TS háromtengelyes szelep "CD" Design, fehér Termosztikus szelep fehér színben. Kónuszos fűtőtest-csatlakozó. Külső csőcsatlakozás menete M22x1,5, kónuszos.	G 1/2"- M22x1,5	80047 4	S 7646 44	1	

DE LUXE RL-1

Kivitel		Csatlakozó	EAN 90 04174	Rendelési szám	Db	€
	Herz RL DG szelep Design, fehér Szabályozó- és elzárószelep, fehér színben. Kónuszos fűtőttest-csatlakozó. Külső csőcsatlakozás menete M22x1,5, kónuszos.	G 1/2"- M22x1,5	80053 5	S 3733 44	1	
	Herz RL DG szelep Design, króm Szabályozó- és elzárószelep, krómozott. Kónuszos fűtőttest-csatlakozó. Külső csőcsatlakozás menete M22x1,5, kónuszos.	G 1/2"- M22x1,5	80052 8	S 3733 41	1	
	Herz RL sarokszelep Design, fehér Szabályozó- és elzárószelep, fehér színben. Kónuszos fűtőttest-csatlakozó. Külső csőcsatlakozás menete M22x1,5, kónuszos.	G 1/2"- M22x1,5	80049 8	S 3734 44		
	Herz RL sarokszelep Design, króm Szabályozó- és elzárószelep, krómozott. Kónuszos fűtőttest-csatlakozó. Külső csőcsatlakozás menete M22x1,5, kónuszos.	G 1/2"- M22x1,5	80048 1	S 3734 41		
	Herz RL speciális sarokszelep Design, fehér Szabályozó- és elzárószelep, visszatérő vezetékbe való beépítésre, fehér színben	G 1/2"- M22x1,5	80057 3	S 3738 44	1	
	Herz RL speciális sarokszelep Design, króm Szabályozó- és elzárószelep, visszatérő vezetékbe való beépítésre, krómozott	G 1/2"- M22x1,5	80056 6	S 3738 41	1	
	Herz RL háromtengelyes szelep "AB" Design, fehér Szabályozó- és elzárószelep, krómozott. Kónuszos fűtőttest-csatlakozó. Külső csőcsatlakozás menete M22x1,5, kónuszos.	G 1/2"- M22x1,5	80041 2	S 3745 44	1	
	Herz RL háromtengelyes szelep "AB" Design, króm Szabályozó- és elzárószelep, fehér színben. Kónuszos fűtőttest-csatlakozó. Külső csőcsatlakozás menete M22x1,5, kónuszos.	G 1/2"- M22x1,5	80040 5	S 3745 41	1	
	Herz RL háromtengelyes szelep "CD" Design, fehér Szabályozó- és elzárószelep, fehér színben. Kónuszos fűtőttest-csatlakozó. Külső csőcsatlakozás menete M22x1,5, kónuszos.	G 1/2"- M22x1,5	80043 6	S 3746 44	1	
	Herz RL háromtengelyes szelep "CD" Design, króm Szabályozó- és elzárószelep, krómozott. Kónuszos fűtőttest-csatlakozó. Külső csőcsatlakozás menete M22x1,5, kónuszos.	G 1/2"- M22x1,5	80042 9	S 3746 41	1	

Jelmagyarázat



Előre beállítható szabályozószelep



Szabályozószelep





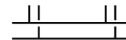





Egycsöves radiátoros fűtés









Kétsöves radiátoros fűtés

DE LUXE 3000

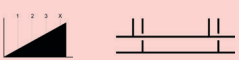
Kivitel		EAN 90 04174	Rendelési szám	Db	€
 	H3000 DG 2R Design, fehér Kétsőves rendszerhez egyenes, csatlakozó tengelytávolság 50 mm, fűtőtest-csatlakozó G 3/4-os hollandival. Fehér színben. Külső csőcsatlakozás menete M22x1,5, kónuszos szorítógyűrűs csatlakozáshoz. A szorítógyűrűket külön kell megrendelni.	80035 1	S 3266 04	1	
	H3000 DG 2R Design, króm Kétsőves rendszerhez egyenes, csatlakozó tengelytávolság 50 mm, fűtőtest-csatlakozó G 3/4-os hollandival. Krómozott. Külső csőcsatlakozás menete M22x1,5, kónuszos szorítógyűrűs csatlakozáshoz. A szorítógyűrűket külön kell megrendelni.	80034 4	S 3266 01	1	
 	H3000 DG 1R Design, fehér Egycsőves rendszerhez egyenes, csatlakozó tengelytávolság 50 mm, fűtőtest-csatlakozó G 3/4-os hollandival. Fehér színben. Külső csőcsatlakozás menete M22x1,5, kónuszos szorítógyűrűs csatlakozáshoz. A szorítógyűrűket külön kell megrendelni.	80033 7	S 3166 04	1	
	H3000 DG 1R Design, króm Egycsőves rendszerhez egyenes, csatlakozó tengelytávolság 50 mm, fűtőtest-csatlakozó G 3/4-os hollandival. Krómozott. Külső csőcsatlakozás menete M22x1,5, kónuszos szorítógyűrűs csatlakozáshoz. A szorítógyűrűket külön kell megrendelni.	80032 0	S 3166 01	1	
 	H3000 2R sarok Design, fehér Kétsőves rendszerhez sarok, csatlakozó tengelytávolság 50 mm, fűtőtest-csatlakozó G 3/4-os hollandival. Fehér színben. Külső csőcsatlakozás menete M22x1,5, kónuszos szorítógyűrűs csatlakozáshoz. A szorítógyűrűket külön kell megrendelni.	80007 8	S 3266 14	1	
	H3000 2R sarok Design, króm Kétsőves rendszerhez sarok, csatlakozó tengelytávolság 50 mm, fűtőtest-csatlakozó G 3/4-os hollandival. Krómozott. Külső csőcsatlakozás menete M22x1,5, kónuszos szorítógyűrűs csatlakozáshoz. A szorítógyűrűket külön kell megrendelni.	80006 1	S 3266 11	1	
 	H3000 1R sarok Design, fehér Egycsőves rendszerhez sarok, csatlakozó tengelytávolság 50 mm, fűtőtest-csatlakozó G 3/4-os hollandival. Fehér színben. Külső csőcsatlakozás menete M22x1,5, kónuszos szorítógyűrűs csatlakozáshoz. A szorítógyűrűket külön kell megrendelni.	80009 2	S 3166 14	1	
	H3000 1R sarok Design, króm Egycsőves rendszerhez sarok, csatlakozó tengelytávolság 50 mm, fűtőtest-csatlakozó G 3/4-os hollandival. Krómozott. Külső csőcsatlakozás menete M22x1,5, kónuszos szorítógyűrűs csatlakozáshoz. A szorítógyűrűket külön kell megrendelni.	80008 5	S 3166 11	1	

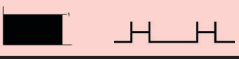

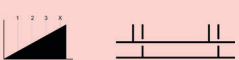

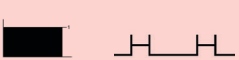

*) krómozott hollandi csatlakozó

DE LUXE TS-3000

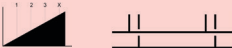
Kivitel		EAN 90 04174	Rendelési szám	Db	€
 	TS 3000 DG 2R Design, fehér Kétsöves rendszerhez egyenes, csatlakozó tengelytávolság 50 mm, fűtőtest-csatlakozó G 3/4-os hollandival. Termosztatikus fej csatlakozása - M28x1,5; fehér színben. Külső csőcsatlakozás menete M22x1,5, kónuszos szorítógyűrűs csatlakozáshoz. A szorítógyűrűket külön kell megrendelni.	80037 5	S 3692 44	1	
	TS 3000 DG 2R Design, króm Kétsöves rendszerhez egyenes, csatlakozó tengelytávolság 50 mm, fűtőtest-csatlakozó G 3/4-os hollandival. Termosztatikus fej csatlakozása - M28x1,5; krómozott. Külső csőcsatlakozás menete M22x1,5, kónuszos szorítógyűrűs csatlakozáshoz. A szorítógyűrűket külön kell megrendelni.	80036 8	S 3692 41	1	
 	TS 3000 DG 1R Design, fehér Egycsöves rendszerhez egyenes, csatlakozó tengelytávolság 50 mm, fűtőtest-csatlakozó G 3/4-os hollandival. Termosztatikus fej csatlakozása - M28x1,5; fehér színben. Külső csőcsatlakozás menete M22x1,5, kónuszos szorítógyűrűs csatlakozáshoz. A szorítógyűrűket külön kell megrendelni.	80039 9	S 3792 44	1	
	TS 3000 DG 1R Design, króm Egycsöves rendszerhez egyenes, csatlakozó tengelytávolság 50 mm, fűtőtest-csatlakozó G 3/4-os hollandival. Termosztatikus fej csatlakozása - M28x1,5; krómozott. Külső csőcsatlakozás menete M22x1,5, kónuszos szorítógyűrűs csatlakozáshoz. A szorítógyűrűket külön kell megrendelni.	80038 2	S 3792 41	1	
 	TS 3000 2R sarok Design, fehér Kétsöves rendszerhez sarok, csatlakozó tengelytávolság 50 mm, fűtőtest-csatlakozó G 3/4-os hollandival. Termosztatikus fej csatlakozása - M28x1,5; fehér színben. Külső csőcsatlakozás menete M22x1,5, kónuszos szorítógyűrűs csatlakozáshoz. A szorítógyűrűket külön kell megrendelni.	80003 0	S 3691 44	1	
	TS 3000 2R sarok Design, króm Kétsöves rendszerhez sarok, csatlakozó tengelytávolság 50 mm, fűtőtest-csatlakozó G 3/4-os hollandival. Termosztatikus fej csatlakozása - M28x1,5; krómozott. Külső csőcsatlakozás menete M22x1,5, kónuszos szorítógyűrűs csatlakozáshoz. A szorítógyűrűket külön kell megrendelni.	80002 3	S 3691 41	1	
 	TS 3000 1R sarok Design, fehér Egycsöves rendszerhez sarok, csatlakozó tengelytávolság 50 mm, fűtőtest-csatlakozó G 3/4-os hollandival. Termosztatikus fej csatlakozása - M28x1,5; fehér színben. Külső csőcsatlakozás menete M22x1,5, kónuszos szorítógyűrűs csatlakozáshoz. A szorítógyűrűket külön kell megrendelni.	80005 4	S 3791 44	1	
	TS 3000 1R sarok Design, króm Egycsöves rendszerhez sarok, csatlakozó tengelytávolság 50 mm, fűtőtest-csatlakozó G 3/4-os hollandival. Termosztatikus fej csatlakozása - M28x1,5; krómozott. Külső csőcsatlakozás menete M22x1,5, kónuszos szorítógyűrűs csatlakozáshoz. A szorítógyűrűket külön kell megrendelni.	80004 7	S 3791 41	1	

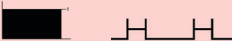
*) krómozott hollandi csatlakozó

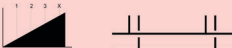
DE LUXE VUA

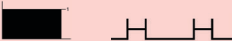
Kivitel		EAN 90 04174	Rendelési szám	Db	€
 	HERZ VUA 50 DG 2R Design, fehér Egyenes négyjáratú szelep kétcsöves rendszerhez, előre beállítható, merülőcsöves L = 290 mm, Ø 11 mm, bypass nélkül, fehér színben, termosztatikus fej csatlakozása M28x1,5; csatlakozó tengelytávolság 50 mm, csőcsatlakozás M22x1,5.	80027 6	S 7683 44	1	
	HERZ VUA 50 DG 2R Design, króm Egyenes négyjáratú szelep kétcsöves rendszerhez, előre beállítható, merülőcsöves L = 290 mm, Ø 11 mm, bypass nélkül, krómozott, termosztatikus fej csatlakozása M28x1,5; csatlakozó tengelytávolság 50 mm, csőcsatlakozás M22x1,5.	80026 9	S 7683 41	1	
 	HERZ VUA 50 DG 1R Design, fehér Egyenes négyjáratú szelep egycsöves rendszerhez, előre beállítható, merülőcsöves L = 290 mm, Ø 11 mm, bypass nélkül, fehér színben, termosztatikus fej csatlakozása M28x1,5; csatlakozó tengelytávolság 50 mm, csőcsatlakozás M22x1,5.	80031 3	S 7786 44	1	
	HERZ VUA 50 DG 1R Design, króm Egyenes négyjáratú szelep egycsöves rendszerhez, előre beállítható, merülőcsöves L = 290 mm, Ø 11 mm, bypass nélkül, krómozott, termosztatikus fej csatlakozása M28x1,5; csatlakozó tengelytávolság 50 mm, csőcsatlakozás M22x1,5.	80030 6	S 7786 41	1	
 	HERZ VUA 50 2R sarok Design, fehér Négyjáratú sarokszelep kétcsöves rendszerhez, előre beállítható, merülőcsöves L = 290 mm, Ø 11 mm, bypass nélkül, fehér színben, termosztatikus fej csatlakozása M28x1,5; csatlakozó tengelytávolság 50 mm, csőcsatlakozás M22x1,5.	80001 6	S 7684 44	1	
	HERZ VUA 50 2R sarok Design, króm Négyjáratú sarokszelep kétcsöves rendszerhez, előre beállítható, merülőcsöves L = 290 mm, Ø 11 mm, bypass nélkül, krómozott, termosztatikus fej csatlakozása M28x1,5; csatlakozó tengelytávolság 50 mm, csőcsatlakozás M22x1,5.	80000 9	S 7684 41	1	
 	HERZ VUA 50 1R sarok Design, fehér Négyjáratú sarokszelep egycsöves rendszerhez, előre beállítható, merülőcsöves L = 290 mm, Ø 11 mm, bypass-szal, fehér színben, termosztatikus fej csatlakozása M28x1,5; csatlakozó tengelytávolság 50 mm, csőcsatlakozás M22x1,5.	80029 0	S 7784 44	1	
	HERZ VUA 50 1R sarok Design, króm Négyjáratú sarokszelep egycsöves rendszerhez, előre beállítható, merülőcsöves L = 290 mm, Ø 11 mm, bypass-szal, krómozott, termosztatikus fej csatlakozása M28x1,5; csatlakozó tengelytávolság 50 mm, csőcsatlakozás M22x1,5.	80028 3	S 7784 41	1	

*) krómozott hollandi csatlakozó

DE LUXE roppantógyűrűk

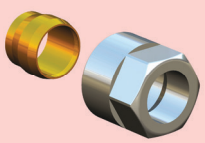
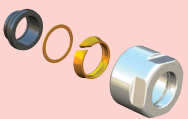
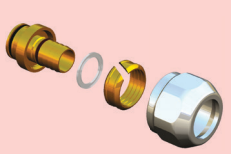
Kivitel		Csatlakozó	EAN 90 04174	Rendelési szám	Db	€
	Design roppantógyűrű M22x1,5, króm acél- és rézcsövekhez, roppantógyűrű fém a fémen tömítéssel, roppantógyűrű anya M22x1,5. Nem alkalmazható krómozott fém- és nemesacélcsövekkel. Krómozott anya. O-gyűrűs tömítéssel.	10	80012 2	S 6284 10	10	
		12	80013 9	S 6284 12	10	
		14	80014 6	S 6284 14	10	
	Design roppantógyűrű M22x1,5, króm acél- és rézcsövekhez, roppantógyűrű fém a fémen tömítéssel, roppantógyűrű anya M22x1,5. Nem alkalmazható krómozott fém- és nemesacélcsövekkel. Krómozott anya. Fém a fémen tömítéssel.	15	80015 3	S 6284 15	10	
		16	80016 0	S 6284 16	10	
		Design roppantógyűrű M22x1,5, króm tartós gumitömítéssel, roppantógyűrű anya M22x1,5. Nem alkalmazható krómozott fém- és nemesacélcsövekkel. Krómozott anya.	12	80010 8	S 6286 12	10
15			80011 5	S 6286 15	10	
	Design roppantógyűrű M22x1,5, króm PE-X, PB- és alumínium kompozit csövekhez roppantógyűrű anya M22x1,5. Krómozott anya.	14 x 2	80017 7	S 6066 14	10	
		16 x 2	80018 4	S 6066 16	10	



HERZ DE LUXE TS-3000 roppantógyűrűvel

DE LUXE tartozékok

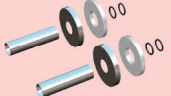
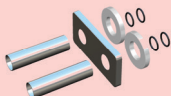
Kivitel		Csatlakozó	EAN 90 04174	Rendelési szám	Db	€
	Kézi kerék Design, fehér HERZ termostatikus szelepekhez, amelyeket nem HERZ termostatikus fejjel láttak el, fehér színben	M 28 x 1,5	80023 8	S 9102 44	1	
	Kézi kerék Design, króm HERZ termostatikus szelepekhez, amelyeket nem HERZ termostatikus fejjel láttak el, krómozott	M 28 x 1,5	80022 1	S 9102 41	1	
	Herz T-idom Design, fehér bekötőelemmel a fűtőtest padlószinti szereléséhez	G 1/2"	80061 0	S 1001 44	1	
	Herz T-idom Design, króm bekötőelemmel a fűtőtest padlószinti szereléséhez	G 1/2"	80060 3	S 1001 41	1	
	Herz integrált elzárószelep Design, fehér balos kivitel	G 1/2"	80063 4	S 3720 44	1	
	Herz integrált elzárószelep Design, króm balos kivitel	G 1/2"	80062 7	S 3720 41	1	
	Herz integrált elzárószelep Design, fehér jobbos kivitel	G 1/2"	-	S 3720 24	1	
	Herz integrált elzárószelep Design, króm jobbos kivitel	G 1/2"	-	S 3720 21	1	
	Csőtakaró készlet, különálló, króm	ø55- ø18-L70	80064 1	S 6822 00	1	
	Csőtakaró lemez, króm	ø55- ø18-L70	80065 8	S 6822 01	1	
	Adapter M22x1,5 Rp1/2" Design, króm menetes acélcsövekhez	M22x1.5- Rp1/2"	80066 5	S 6220 22	10	

DE LUXE pótalkatrészek

Kivitel		Csatlakozó	EAN 90 04174	Rendelési szám	Db	€
	Fűtőtest-csatlakozó Design, króm szabadon forgó biztosítóanyával, mindkét oldalon O-gyűrűs tömítéssel.	G 1/2 - G 3/4	80025 2	S 6252 11	10	
	Merülőcsöves fűtőtest-csatlakozó Design, króm mindkét oldalon O-gyűrűs tömítéssel, merülőcső hossza L = 290 mm	G 1/2 - G 3/4	80024 5	S 6226 51	10	
	Szabályozó- és elzárószelep	M 20 x 1,5	80019 1	S 6301 01	1	

DE LUXE szerelvények: Rendelési példák



MINI DE LUXE termostatikus fej fehér
TS-98-V 3D CD termostatikus szelep fehér
RL-1 visszatérő szelep, sarok fehér
Roppantógyűrű 15 mm réz (2 db)
Csőtakaró készlet

S **9200** 34*
S **7646** 44*
S **3745** 44*
S **6286** 15
S **6822** 00

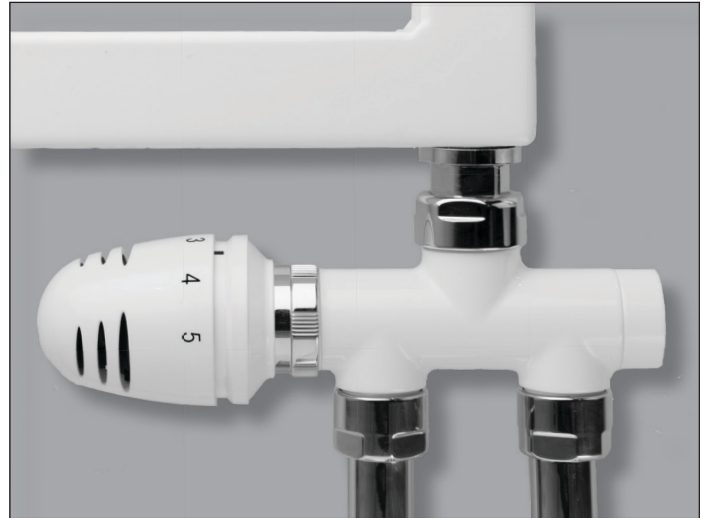

MINI DE LUXE termostatikus fej króm
VUA 2R termostatikus szelep készlet króm
Roppantógyűrű 14 mm lágyvascső (2 db)
Csőtakaró készlet

S **9200** 34*
S **7683** 44*
S **6284** 14
S **6822** 01

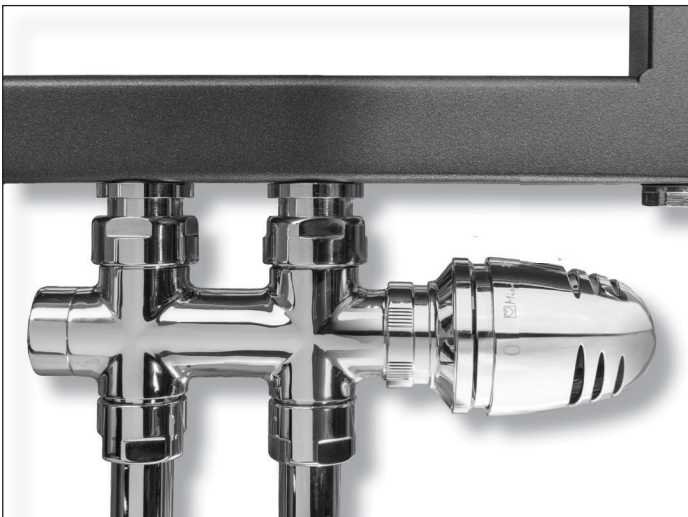

MINI DE LUXE termostatikus fej króm
TS-3000 D 1R termostatikus szelep garnitúra, króm
Roppantógyűrű 14 mm lágyvascső (2 db)
Csőtakaró készlet

S **9200** 31*
S **3792** 41*
S **6284** 14
S **6822** 01



MINI DE LUXE termostatikus fej króm
TS-3000 E 2R termostatikus szelep garnitúra króm
Roppantógyűrű 16*2 mm (2 db)
Csőtakaró készlet

S **9200** 34*
S **3691** 44*
S **6066** 16
S **6822** 01

*) A cikkszám végén a „4” számjegy a fehér, az „1” számjegy a krómozott kivittelt jelöli

Szerelvények javasolt kiszérése radiátortípustól függően



7633
7634
7645
3733
3734
3746



7633
7634
7646
3733
3734
3745

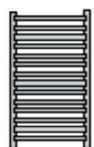

3691
3791
3692
3792



7683
7786
7684
7784



7633
7634
7646
3734
3746

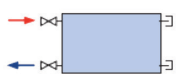

7633
7634
7645
3734
3746

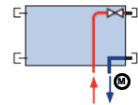

9200
3691
3791
3692
3792

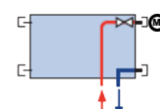

3166
3266

Műszaki leírás

HERZ DE LUXE termosztatikus fej

folyadéktöltetű (hidroérzékelő) HERZ DE LUXE termosztatikus szelepekhez, „0” állással, beállítható fagyvédelemmel, krómozott rögzítőanya. A termosztatikus fej felülete kiemelkedően sima tapintású.

Előírtérték-tartomány	6–30 °C
Fagyvédelem	6 °C

DE LUXE termosztatikus fej

Cikkszám S 9200 34 fehér
Cikkszám S 9200 31 króm

HERZ TS 98 V termosztatikus szelep alsórészek DE LUXE

fokozatmentes, leolvasható sárgaréz előbeállítással, fényes fehér bevonattal vagy krómozva és magassfényűre polírozva, narancssárga menetes kupakkal. Orsótömítés: a szelep felső részén lévő különleges tömítőgyűrűvel. HERZ-CHANGEFIX készülékkel a termosztatikus szelep felső rész nyomás alatt is cserélhető, tóruszos tömítésrendszer záróerő korlátozóval. M22x1,5 szorítógyűrű készlettel kalibrált lágyvas-, réz- vagy műanyagcsövekhez.

Krómozott, öntömítő fűtőtestcsatlakozó. Termosztatikus tüzem HERZ DE LUXE termosztatikus fejjel.

Max. üzemi hőmérséklet	120 °C
Max. üzemi nyomás	10 bar

HERZ szorítógyűrűk használatánál vegye figyelembe azok üzemi adatait

Áteresztőszelep, R 1/2”

Cikkszám S 7633 44 fehér
Cikkszám S 7633 41 króm

Sarokszelep, R 1/2”

Cikkszám S 7634 44 fehér
Cikkszám S 7634 41 króm

Speciális sarokszelep, R 1/2”

Cikkszám S 7638 44 fehér
Cikkszám S 7638 41 króm

Háromtengelyes sarokszelep AB, R 1/2”

Cikkszám S 7645 44 fehér
Cikkszám S 7645 41 króm

Háromtengelyes sarokszelep CD, R 1/2”

Cikkszám S 7646 44 fehér
Cikkszám S 7646 41 króm

HERZ RL-1 visszatérő szelepek DE LUXE

sárgarézből, fényes fehér bevonattal vagy krómozva és magassfényűre polírozva, előbeállítás szelepmozgás korlátozóval. M22x1,5 szorítógyűrű készlettel kalibrált lágyvas-, réz- vagy műanyagcsövekhez.

Krómozott, öntömítő fűtőtestcsatlakozó.

Max. üzemi hőmérséklet	120 °C
Max. üzemi nyomás	10 bar

HERZ szorítógyűrűk használatánál vegye figyelembe azok üzemi adatait.

Áteresztőszelep, R 1/2”

Cikkszám S 3733 44 fehér
Cikkszám S 3733 41 króm

Sarokszelep, R 1/2”

Cikkszám S 3734 44 fehér
Cikkszám S 3734 41 króm

Háromtengelyes sarokszelep AB, R 1/2”

Cikkszám S 3745 44 fehér
Cikkszám S 3745 41 króm

Háromtengelyes sarokszelep CD, R 1/2”

Cikkszám S 3746 44 fehér
Cikkszám S 3746 41 króm

HERZ szorítógyűrű DE LUXE

réz- és vékonyfalú acélcsövekhez. Krómozott sárgaréz anyaga, roppantógyűrű speciális sárgarézből. Az alkalmazási lehetőségekről a HERZ szállítási programból tájékozódhat. HERZ szorítógyűrűk használatánál vegye figyelembe azok üzemi adatait.

Szorítógyűrű O-gyűrűs tömítéssel, M22x1,5 biztosítóanya.

10 mm-es méret cikkszám S 6284 10
12 mm-es méret cikkszám S 6284 12
14 mm-es méret cikkszám S 6284 14

öntömítő és könnyen szerelhető fűtőtest-csatlakozó

100%-ban krómozott felület

fém a fémen és O-gyűrűs tömítéssel

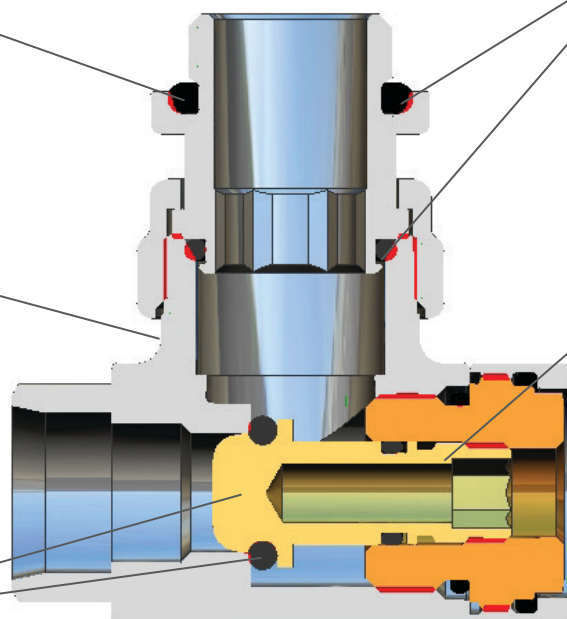

Ábra: RL-1

mindkét oldalon nagy hőállóságú O-gyűrűs tömítés

a visszatömítés tehermentesíti az O-gyűrűt és hosszabb élettartamot biztosít

imbuskulccsal egyszerűen beállítható, lágytömítésű felsőrész

HERZ roppantógyűrű DE LUXE

réz- és vékonyfalú acélsövekhez. Krómzott sárgaréz anya, roppantógyűrű speciális sárgarézből. Az alkalmazási lehetőségekről a HERZ szállítási programból tájékozódhat. HERZ szorítógyűrűk használatánál vegye figyelembe azok üzemi adatait.

Roppantógyűrű fém a fémen tömítésű, M22x1,5 biztosítóanya

10 mm-es méret cikkszám S 6284 15
12 mm-es méret cikkszám S 6284 16

HERZ roppantógyűrű DE LUXE

réz- és vékonyfalú acélsövekhez. Krómzott sárgaréz anya, roppantógyűrű speciális sárgarézből.

Alkalmazási lehetőségekről a HERZ szállítási programból tájékozódhat. HERZ szorítógyűrűk használatánál vegye figyelembe azok üzemi adatait.

Roppantógyűrű tartós gumitömítéssel, M22x1,5 biztosítóanya

12 mm-es méret cikkszám S 6286 12
15 mm-es méret cikkszám S 6286 15

HERZ szorítógyűrű DE LUXE

műanyag csőcsatlakozásokhoz, PE-X, PB- és műanyag-kompozit csövekhez. Dupla O-gyűrű és tömítőtárcsa Tömítőcsatlakozó, sárgaréz tömlőszorító gyűrű.

Alkalmazási lehetőségekről a HERZ szállítási programból tájékozódhat. HERZ szorítógyűrűk használatánál vegye figyelembe azok üzemi adatait.

Krómzott műanyag csőcsatlakozás M 22 x 1,5 biztosítóanyával

14 x 2,0 mm-es méret cikkszám S 6066 14
16 x 2,0 mm-es méret cikkszám S 6066 16

HERZ DE LUXE 3000 csatlakozórendszer szelepes fűtőtestekhez

Sárgaréz bypass egység fényes, fehér bevonattal vagy krómzva és magasfényűre polírozva. HERZ-3000 rendszeremlék segítségével nyomás alatti rendszer mellett is levehető a fűtőtest. Csőcsatlakozás külső menete M22x1,5.

Gyorsszerelő rendszer szorítógyűrűkkel kalibrált lágyvas-, réz- vagy műanyagcsövekhez. A csőcsatlakozásokat külön kell megrendelni.

Max. üzemi hőmérséklet 120 °C
Max. üzemi nyomás 10 bar

HERZ szorítógyűrűk használatánál vegye figyelembe azok üzemi adatait.

HERZ-3000 bypass egység

Csatlakozócsonkos szelepes fűtőtestekhez. DIN V3838-nak megfelelően 50 mm-es csatlakozó tengelytávolság. Lezárható, fix bypassos egycsöves rendszerhez. Falból kilépő csővezetékhez sarok. Padlóból kilépő csővezetékhez egyenes. Krómzott, öntömítő fűtőtest-csatlakozó R 1/2.

Bypass egység

Fűtőtest-csatlakozó R 1/2,
Csőcsatlakozó M22x1,5
Egyenes
Cikkszám S 3166 40 fehér
Cikkszám S 3166 01 króm

Sarok

Cikkszám S 3166 14 fehér
Cikkszám S 3166 11 króm

HERZ-3000 bypass egység

Csatlakozócsonkos szelepes fűtőtestekhez. DIN V3838-nak megfelelően 50 mm-es csatlakozó tengelytávolság. Lezárható, kétcsöves rendszerhez, sarok falból kilépő csővezetékhez. Padlóból kilépő csővezetékhez egyenes, krómzott, öntömítő fűtőtest-csatlakozó R 1/2.

Bypass egység

Fűtőtest-csatlakozó R 1/2,
Csőcsatlakozó M22x1,5.

Egyenes

Cikkszám S 3266 04 fehér
Cikkszám S 3166 01 króm

Sarok

Cikkszám S 3266 14 fehér
Cikkszám S 3266 11 króm

HERZ DE LUXE VUA négyjáratú szelep termosztatikus üzemhez

sárgarézből fényes fehér bevonattal, vagy krómzva és magasfényűre polírozva, menetes



DE LUXE VUA

kupakkal, fűtőtesthez egyponos csatlakozással. Fűtőtest csatlakoztatása alul, HERZ DE LUXE MINI termosztáttal kivitelezhető termosztatikus üzem, a fűtőtest nyomás alatti rendszer mellett is levehető. Egycsöves rendszer esetén a fűtőtesthez vezethető vízmennyiség 40%, csövek csatlakozó tengelytávolsága 50 mm. Gyorsszerelő rendszer szorítógyűrűkkel kalibrált lágyvas-, réz- vagy műanyagcsövekhez. Öntömítő fűtőtestcsatlakozó R = 1/2" merülőcsövel. Orsótömítés O-gyűrűvel, az O-gyűrűház a berendezés leeresztése nélkül is cserélhető.

HERZ Changefix készülékkel a termosztatikus felsőrész üzem közben is cserélhető.

Csőcsatlakozó M22x1,5

A csőcsatlakozásokat külön kell megrendelni.

Max. üzemi hőmérséklet 120 °C
Max. üzemi nyomás 10 bar

HERZ szorítógyűrűk használatánál vegye figyelembe azok üzemi adatait.

Négyjáratú szelepek

Egyenes egycsöves rendszerhez

Cikkszám S 7786 44 fehér
Cikkszám S 7786 41 króm

Sarok egycsöves rendszerhez

Cikkszám S 7784 44 fehér
Cikkszám S 7784 41 króm

HERZ DE LUXE TS-3000

sárgarézből fényes fehér bevonattal, vagy krómzva és magasfényűre polírozva, menetes kupakkal, fűtőtesthez kétpontos csatlakozással.

Fűtőtest csatlakoztatása alul, HERZ DE LUXE MINI termosztatikus fejjel kivitelezhető termosztatikus üzem, a fűtőtest nyomás alatti rendszer mellett is levehető. Egycsöves rendszer esetén a fűtőtesthez vezethető vízmennyiség 40%, csövek csatlakozó tengelytávolsága 50 mm. Gyorsszerelő rendszer szorítógyűrűkkel kalibrált lágyvas-, réz- vagy műanyagcsövekhez. Fűtőtest-csatlakozó G 3/4"-os hollandival. Orsótömítés O-gyűrűvel, az O-gyűrűház a rendszer leeresztése nélkül is cserélhető.

HERZ Changefix készülékkel a termosztatikus felsőrész üzem közben is cserélhető.

Csőcsatlakozó M22x1,5

A csőcsatlakozásokat külön kell megrendelni.

Max. üzemi hőmérséklet 120 °C
Max. üzemi nyomás 10 bar

HERZ szorítógyűrűk használatánál vegye figyelembe azok üzemi adatait.



DE LUXE TS-3000

Térfogatáram

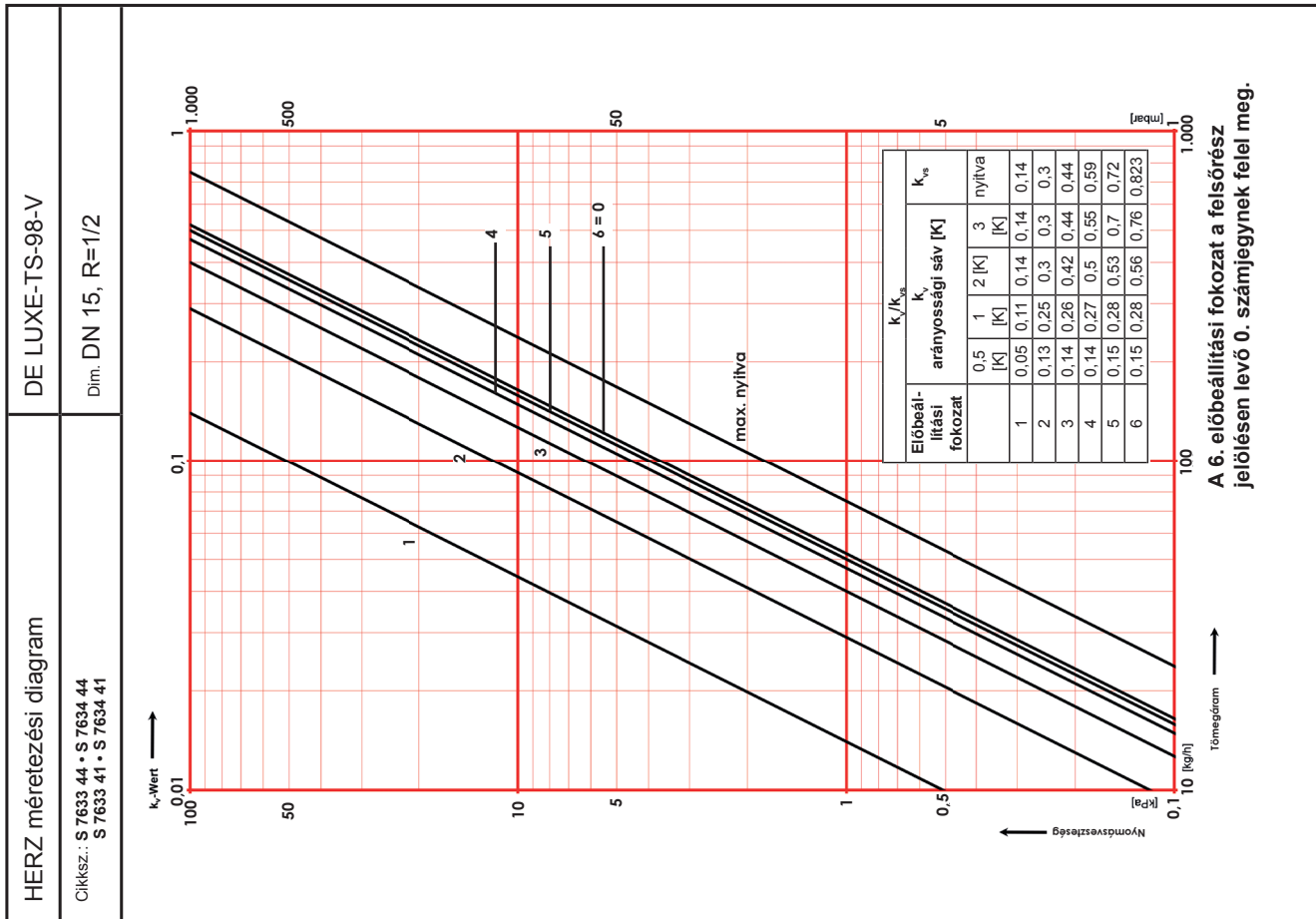
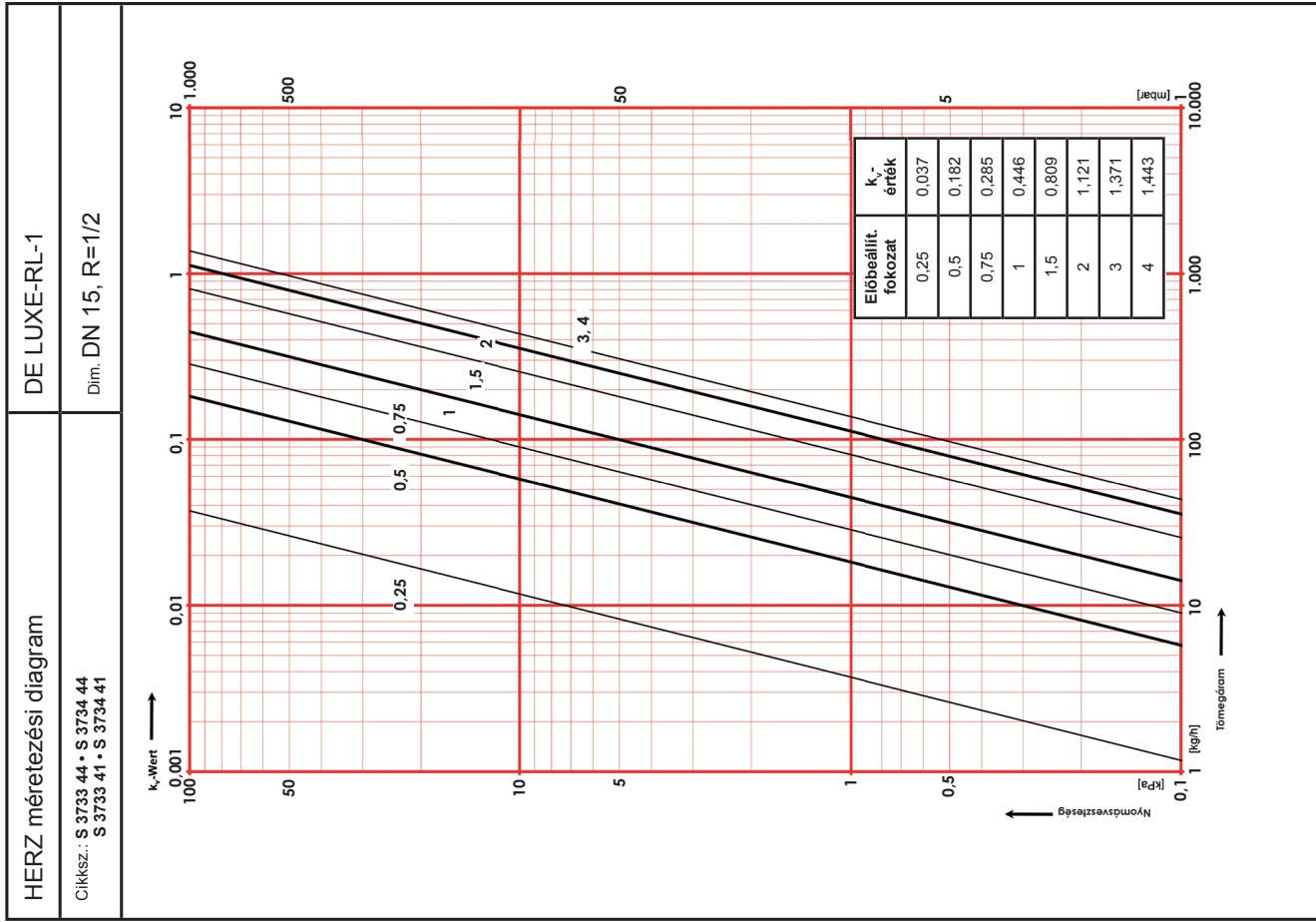

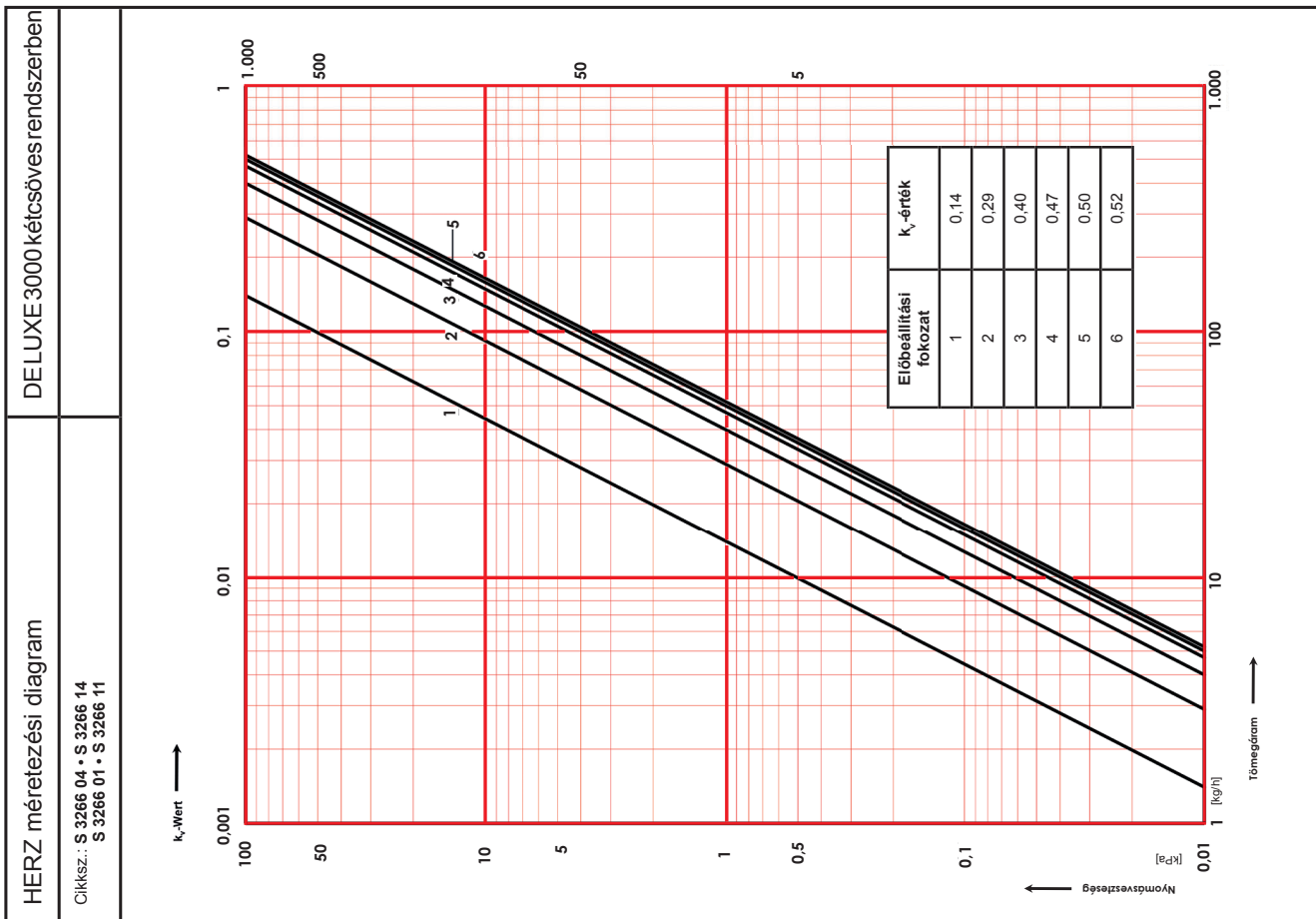
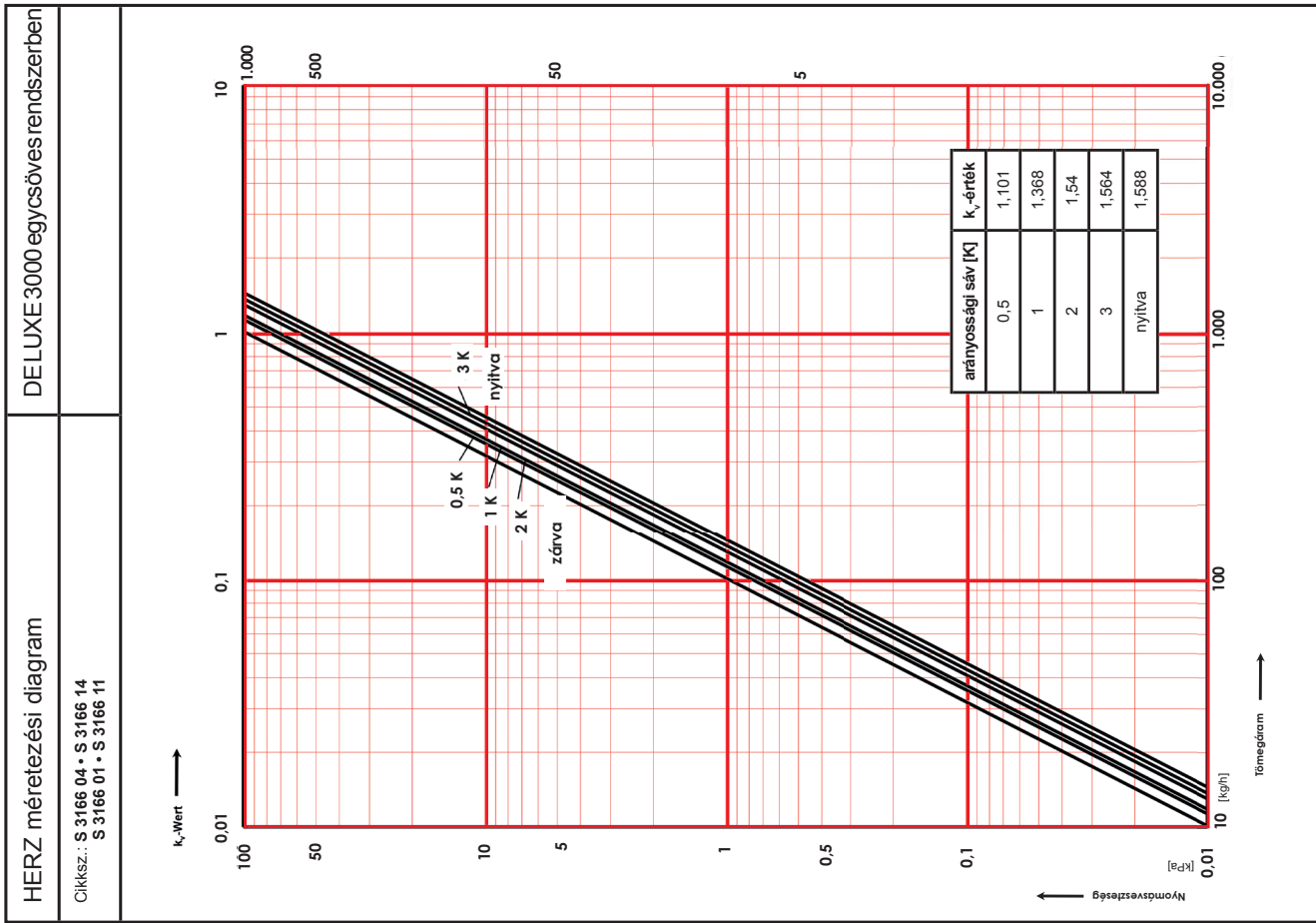

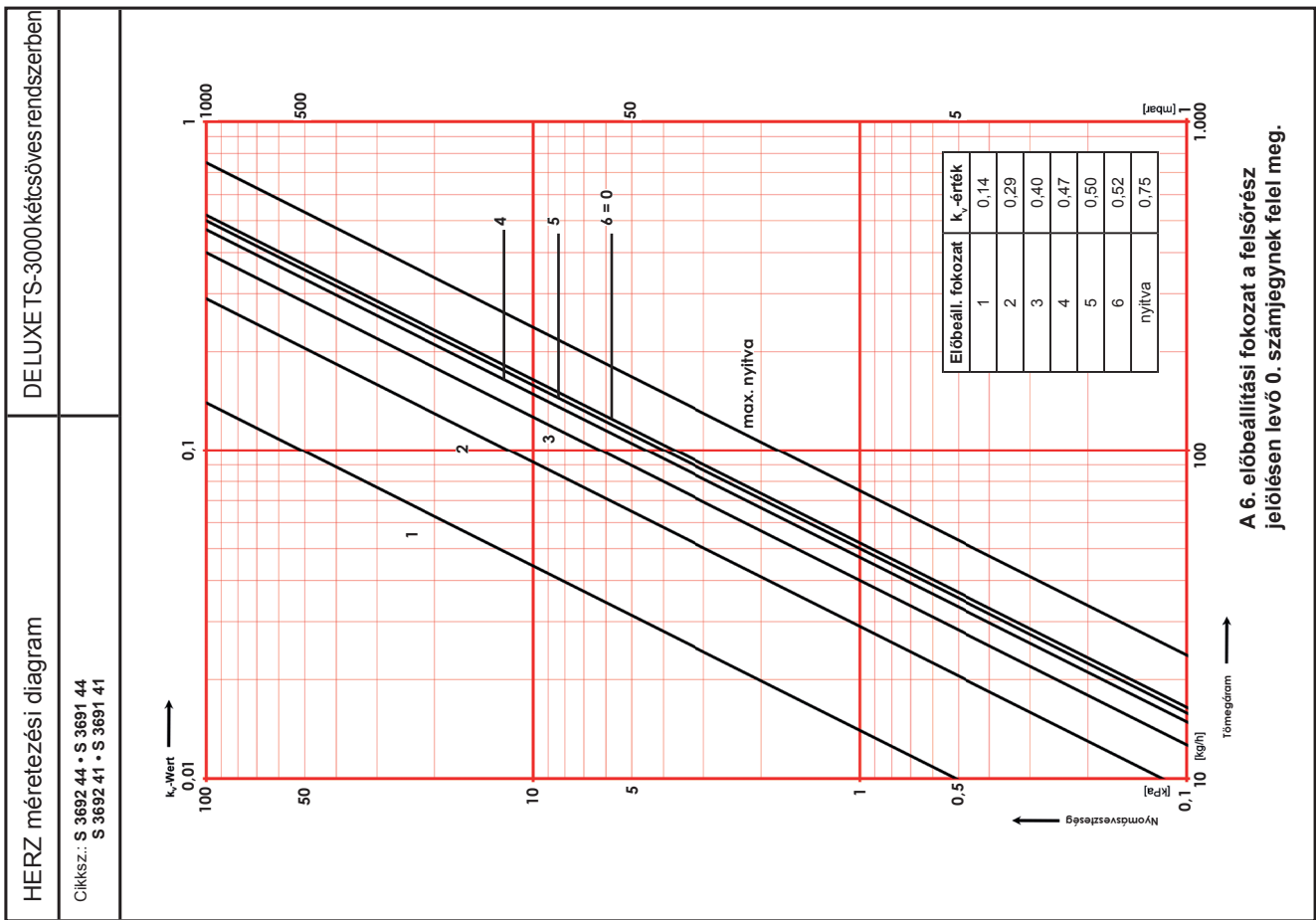
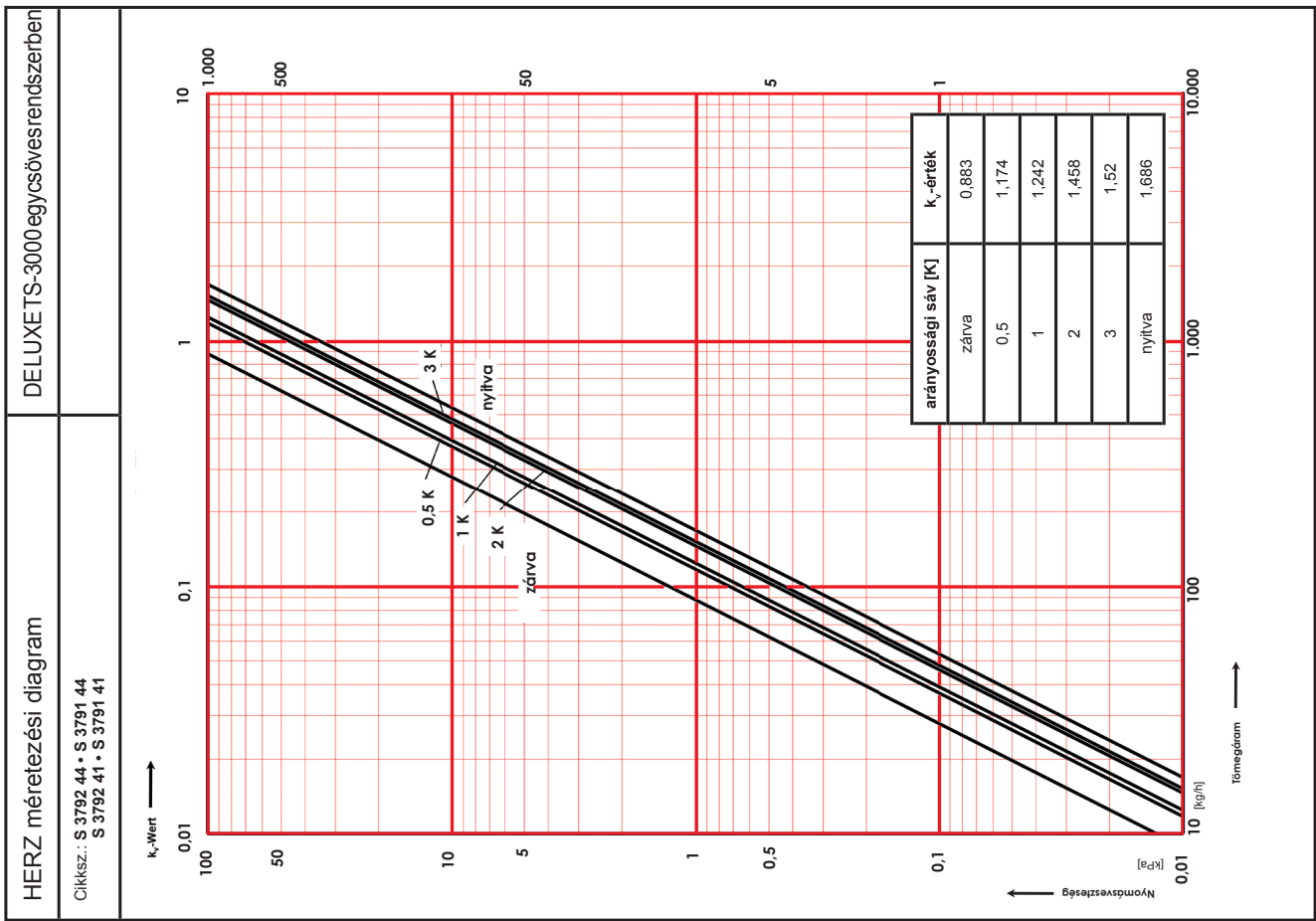

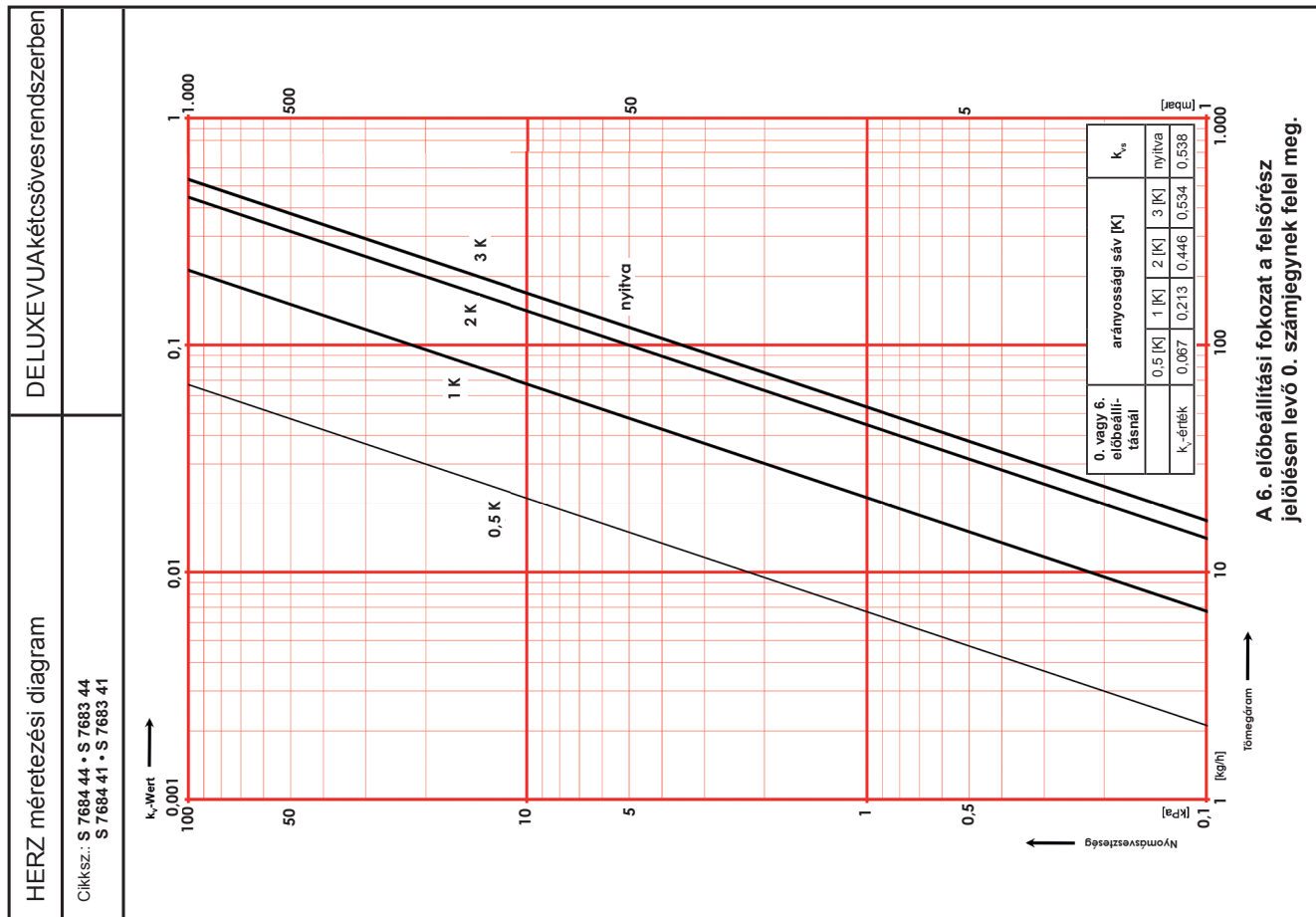
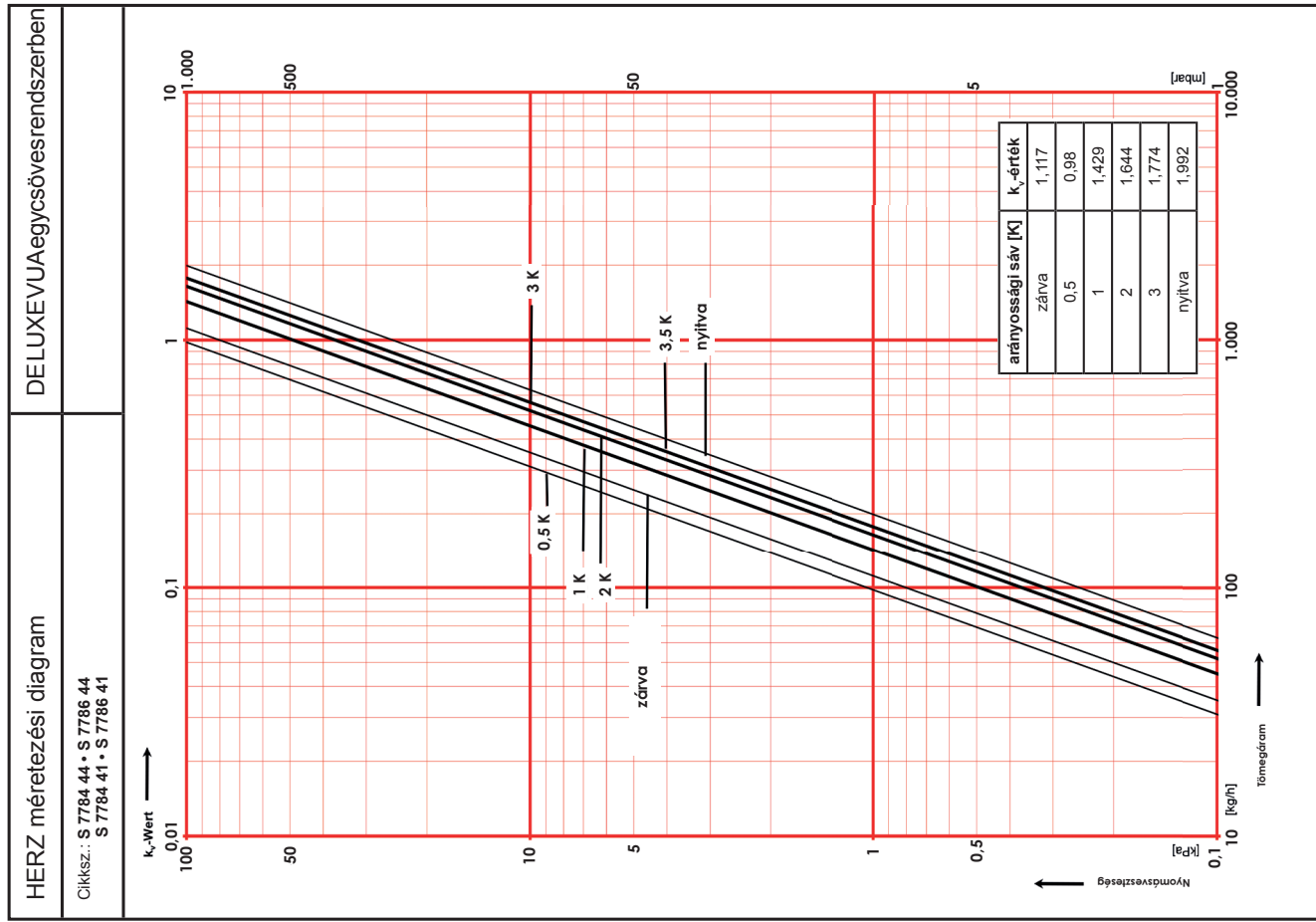

A 6. előbeállítási fokozat a felsőrész jelölésen levő 0. számjegynek felel meg.

HERZ Armatúra Hungária Kft.
Rétifarkas utca 10. 1172 Budapest
Tel.: +36-1-2540-580, Fax: +36-1-2540-580
E-mail: office@herzarmatura.hu

HERZ Armaturen GmbH
Richard-Strauss-Str. 22, 1230 Wien
Tel.: +43 (0)1 616 26 31-0, Fax: +43 (0)1 616 26 31-227
E-Mail: office@herz.eu

www.herz.eu

